



Obra: PREFEITURA MUNICIPAL DE BOM JESUS DO TOCANTINS - REVITALIZAÇÃO DA ORLA DA LAGOA
 Bancos: SINAPI - 04/2019 - Pará
 B.D.I.: 30,0%

Encargos Sociais Desonerado:
 Horista: 91,02%
 Mensalista: 50,49%

Planilha Orçamentária Sintética

Item	Código	Banco	Descrição	Und	Quant.	Valor Unit	Valor Unit com RDI	Total	Peso (%)
1			ADMINISTRAÇÃO LOCAL					19.266,00	2,33 %
1.1		CUP Próprio	ADMINISTRAÇÃO LOCAL DA OBRA	MÉS	6	2.470,00	3.211,00	19.266,00	2,33 %
2			MOBILIZAÇÃO E DESMOBILIZAÇÃO					2.030,91	0,26 %
2.1		CUP Próprio	Mobilização e desmobilização da obra	un	1	1.562,24	2.030,91	2.030,91	0,25 %
3			SERVIÇOS PRELIMINARES					13.517,77	1,63 %
3.1	74209/001	SINAPI	PLACA DE OBRA EM CHAPA DE AÇO GALVANIZADO	m²	6	487,40	633,62	3.801,72	0,46 %
3.2	98534	SINAPI	RETIRADA DE ÁRVORE COM DIÂMETRO DE TRONCO MAIOR OU IGUAL A 0,40 M E MENOR QUE 0,60 M.AF_05/2018	UN	6	539,68	701,58	4.209,48	0,51 %
3.4	85184	SINAPI	RETIRADA DE GRAMA EM PLACAS	m²	213,81	4,38	5,69	1.216,57	0,15 %
3.5		CUP Próprio	Container almoxarifado 2,40x12m	mês	6	550,00	715,00	4.280,00	0,52 %
4			SERVIÇOS TERRAPLENAGEM					31.326,21	3,78 %
4.1	73822/002	SINAPI	LIMPEZA MECANIZADA DE TERRENO COM REMOÇÃO DE CAMADA VEGETAL, UTILIZANDO MOTONIVELADORA	m²	9356,51	0,54	0,70	6.549,55	0,79 %
4.2	74154/001	SINAPI	ESCAVAÇÃO, CARGA E TRANSPORTE DE MATERIAL DE 1ª CATEGORIA COM TRATOR SOBRE ESTEIRAS 347 HP E CACAMBA 6M3, DMT 50 A 200M	m³	500	4,87	6,33	3.165,00	0,38 %
4.3		CUP Próprio	INDENIZAÇÃO DE JAZIDA	m³	1500	4,59	5,96	8.940,00	1,08 %
4.4	93589	SINAPI	TRANSPORTE COM CAMINHÃO BASCULANTE DE 10 M3, EM VIA URBANA EM REVESTIMENTO PRIMÁRIO (UNIDADE: M3XKM). AF_04/2016	M3XKM	1500	1,25	1,62	2.430,00	0,29 %
4.5	74034/001	SINAPI	ESPALHAMENTO DE MATERIAL DE 1ª CATEGORIA COM TRATOR DE ESTEIRA COM 153HP	m³	1500	1,72	2,23	3.345,00	0,40 %
4.6	72961	SINAPI	REGULARIZAÇÃO E COMPACTAÇÃO DE SUBLEITO ATÉ 20 CM DE ESPESSURA	m²	3874,53	1,37	1,78	6.896,66	0,83 %
5			DECK (3 UNIDADES)					172.963,27	20,90 %
5.1	96521	SINAPI	ESCAVAÇÃO MECANIZADA PARA BLOCO DE COROAMENTO OU SAPATA, COM PREVISÃO DE FÔRMA, COM RETROESCAVADEIRA. AF_06/2017	m³	155	34,67	45,07	6.985,85	0,84 %
5.2	94966	SINAPI	CONCRETO FCK = 30MPA, TRAÇO 1:2,1:2,5 (CIMENTO/ AREIA MÉDIA/ BRITA 1) - PREPARO MECÂNICO COM BETONEIRA 400 L. AF_07/2016	m³	122	431,79	561,32	68.481,04	8,27 %
5.3	92283	SINAPI	FABRICAÇÃO DE FÔRMA PARA PILARES E ESTRUTURAS SIMILARES, EM CHAPA DE MADEIRA COMPENSADA RESINADA, E = 17 MM. AF_12/2015	m²	50	109,91	142,88	7.144,00	0,86 %
5.4	92780	SINAPI	ARMAÇÃO DE PILAR OU VIGA DE UMA ESTRUTURA CONVENCIONAL DE CONCRETO ARMADO EM UMA EDIFICAÇÃO TÉRREA OU SOBRADO UTILIZANDO AÇO CA-50 DE 16,0 MM - MONTAGEM. AF_12/2015	KG	227,232	6,68	8,68	1.972,37	0,24 %
5.5	92779	SINAPI	ARMAÇÃO DE PILAR OU VIGA DE UMA ESTRUTURA CONVENCIONAL DE CONCRETO ARMADO EM UMA EDIFICAÇÃO TÉRREA OU SOBRADO UTILIZANDO AÇO CA-50 DE 12,5 MM - MONTAGEM. AF_12/2015	KG	115,56	7,42	9,64	1.113,99	0,13 %
5.6	92778	SINAPI	ARMAÇÃO DE PILAR OU VIGA DE UMA ESTRUTURA CONVENCIONAL DE CONCRETO ARMADO EM UMA EDIFICAÇÃO TÉRREA OU SOBRADO UTILIZANDO AÇO CA-50 DE 10,9 MM - MONTAGEM. AF_12/2015	KG	4664,52	8,54	11,10	51.776,17	6,26 %
5.7	96544	SINAPI	ARMAÇÃO DE BLOCO, VIGA BALDRAME OU SAPATA UTILIZANDO AÇO CA-50 DE 8,3 MM - MONTAGEM. AF_06/2017	KG	479,52	11,37	14,78	7.087,30	0,86 %
5.8	92775	SINAPI	ARMAÇÃO DE PILAR OU VIGA DE UMA ESTRUTURA CONVENCIONAL DE CONCRETO ARMADO EM UMA EDIFICAÇÃO TÉRREA OU SOBRADO UTILIZANDO AÇO CA-60 DE 5,0 MM - MONTAGEM. AF_12/2015	KG	831,6	13,59	17,66	14.686,05	1,77 %
5.9	92338	SINAPI	GUARDA-CORPO EM TUBO DE AÇO 2"	M	108,2	71,91	93,48	10.114,53	1,22 %
5.10	73924/002	SINAPI	PINTURA ESMALTE ACETINADO, DUAS DEMAS, SOBRE SUPERFÍCIE METÁLICA	m²	108,2	25,61	33,29	3.601,97	0,44 %
6			PASSEIO					198.625,95	24,00 %
6.1	99064	SINAPI	LOCAÇÃO DE PAVIMENTAÇÃO. AF_10/2018	M	1046,97	0,37	0,48	502,54	0,06 %
6.2	94991	SINAPI	EXECUÇÃO DE PASSEIO (CALÇADA) OU PISO DE CONCRETO COM CONCRETO MOLDADO IN LOCO, USINADO, ACABAMENTO CONVENCIONAL,	m²	265,25	534,80	695,24	184.412,41	22,28 %
6.3	83671	SINAPI	TUBO PVC DN 100 MM PARA DRENAGEM - FORNECIMENTO E INSTALAÇÃO	M	100	54,55	70,91	7.091,00	0,86 %
6.4	83670	SINAPI	TUBO PVC DN 75 MM PARA DRENAGEM - FORNECIMENTO E INSTALAÇÃO	M	100	50,93	66,20	6.620,00	0,80 %
7			ESTACIONAMENTO					81.122,07	9,80 %
7.1	99064	SINAPI	LOCAÇÃO DE PAVIMENTAÇÃO. AF_10/2018	M	240	0,37	0,48	115,20	0,01 %
7.2	94996	SINAPI	EXECUÇÃO DE PASSEIO (CALÇADA) OU PISO DE CONCRETO COM CONCRETO MOLDADO IN LOCO, FEITO EM OBRA, ACABAMENTO CONVENCIONAL, ESPESSURA 10 CM, ARMADO. AF_07/2016	m²	599,12	95,88	124,64	74.674,31	9,02 %
7.3	94275	SINAPI	ASSENTAMENTO DE GUIA (MEIO-FIO) EM TRECHO RETO, CONFECCIONADA EM CONCRETO PRÉ-FABRICADO, DIMENSÕES 100X15X13X20 CM (COMPRIMENTO X BASE INFERIOR X BASE SUPERIOR X ALTURA), PARA URBANIZAÇÃO INTERNA DE EMPREENDIMENTOS. AF_09/2010_F	M	132	35,71	46,42	6.127,44	0,74 %
7.4	83693	SINAPI	CAIAÇÃO EM MEIO FIO	m²	39,6	3,99	5,18	205,12	0,02 %
8			ILUMINAÇÃO DA PRAÇA					137.165,06	16,57 %
8.1	73767/004	SINAPI	ALÇA PRE-FORMADA DISTRIBUIÇÃO EM AÇO RECOBERTO COM ALUMÍNIO NU PARA CABO 25MM2, ENCAPADO. FORNECIMENTO E INSTALAÇÃO.	UN	6	5,16	6,70	40,20	0,00 %

Tatiane Souza Bendmelle
 Presidente
 Port 250/2019



8.2	73767/002 SINAPI	ALCA PRE-FORMADA DISTRIBUIÇÃO EM ACO RECOBERTO COM ALUMINIO PARA CABO 25MM2, ENCAPADO. FORNECIMENTO E INSTALAÇÃO.	UN	3	10,69	13,89	41,67	0,01 %
8.3	73780/001 SINAPI	CHAVE FUSIVEL UNIPOLAR, 15KV - 100A, EQUIPADA COM COMANDO PARA HASTE DE MANOBRA . FORNECIMENTO E INSTALAÇÃO.	UN	3	336,78	437,81	1.313,43	0,16 %
8.4	92988 SINAPI	CABO DE COBRE FLEXÍVEL ISOLADO, 50 MM², ANTI-CHAMA 0,6/1,0 KV, PARA DISTRIBUIÇÃO - FORNECIMENTO E INSTALAÇÃO. AF_12/2015	M	10	31,63	41,11	411,10	0,05 %
8.5	92984 SINAPI	CABO DE COBRE FLEXÍVEL ISOLADO, 25 MM², ANTI-CHAMA 0,6/1,0 KV, PARA DISTRIBUIÇÃO - FORNECIMENTO E INSTALAÇÃO. AF_12/2015	M	726	16,92	21,99	15.964,74	1,93 %
8.6	74166/001 SINAPI	CAIXA DE INSPEÇÃO EM CONCRETO PRÉ-MOLDADO DN 60CM COM TAMPA H= 60CM - FORNECIMENTO E INSTALACAO	UN	1	197,57	256,84	256,84	0,03 %
8.7	96985 SINAPI	HASTE DE ATERRAMENTO 5/8 PARA SPDA - FORNECIMENTO E INSTALAÇÃO. AF_12/2017	UN	5	50,75	65,97	329,85	0,04 %
8.8	96463 SINAPI	SUPORTE ISOLADOR PARA CORDOALHA DE COBRE - FORNECIMENTO E INSTALAÇÃO. AF_12/2017	UN	3	19,42	25,24	75,72	0,01 %
8.9	83397 SINAPI	POSTE DE CONCRETO DT 11m300kgf, INCLUSIVE ESCAVACAO, EXCLUSIVE TRANSPORTE - FORNECIMENTO E INSTALACAO	UN	2	1.200,43	1.560,55	3.121,10	0,38 %
8.10	73857/007 SINAPI	TRANSFORMADOR DISTRIBUICAO 30KVA TRIFASICO 60HZ CLASSE 15KV IMERSO EM ÓLEO MINERAL FORNECIMENTO E INSTALACAO	UN	1	4.675,38	6.077,99	6.077,99	0,73 %
8.11	92980 SINAPI	CABO DE COBRE FLEXÍVEL ISOLADO, 10 MM², ANTI-CHAMA 0,6/1,0 KV, PARA DISTRIBUIÇÃO - FORNECIMENTO E INSTALAÇÃO. AF_12/2015	M	600	6,57	8,54	5.124,00	0,62 %
8.12	91931 SINAPI	CABO DE COBRE FLEXÍVEL ISOLADO, 6 MM², ANTI-CHAMA 0,6/1,0 KV, PARA CIRCUITOS TERMINAIS - FORNECIMENTO E INSTALAÇÃO. AF_12/2015	M	800	6,63	8,61	6.888,00	0,83 %
8.13	91929 SINAPI	CABO DE COBRE FLEXÍVEL ISOLADO, 4 MM², ANTI-CHAMA 0,6/1,0 KV, PARA CIRCUITOS TERMINAIS - FORNECIMENTO E INSTALAÇÃO. AF_12/2015	M	400	4,93	6,40	2.560,00	0,31 %
8.14	91927 SINAPI	CABO DE COBRE FLEXÍVEL ISOLADO, 2,5 MM², ANTI-CHAMA 0,6/1,0 KV, PARA CIRCUITOS TERMINAIS - FORNECIMENTO E INSTALAÇÃO. AF_12/2015	M	400	3,53	4,58	1.832,00	0,22 %
8.15	83446 SINAPI	CAIXA DE PASSAGEM 30X30X40 COM TAMPA E DRENO BRITA	UN	30	171,15	222,49	6.674,70	0,81 %
8.16	93008 SINAPI	ELETRODUTO RÍGIDO ROSCÁVEL. PVC, DN 50 MM (1 1/2") - FORNECIMENTO E INSTALAÇÃO. AF_12/2015	M	36	10,56	13,72	493,92	0,06 %
8.17	83399 SINAPI	RELE FOTOELETRICO P/ COMANDO DE ILUMINACAO EXTERNA 220V/1000W - FORNECIMENTO E INSTALACAO	UN	60	31,51	40,96	2.457,60	0,30 %
8.18	CUP Próprio	POSTE COM LUMINÁRIA 11M (Passeio) - FORNECIMENTO E INSTALAÇÃO	UN	20	2.274,99	2.957,48	59.149,60	7,15 %
8.19	CUP Próprio	POSTE COM LUMINÁRIA 9M (Arvores) - FORNECIMENTO E INSTALAÇÃO	UN	10	1.873,28	2.435,26	24.352,60	2,94 %
9		URBANIZAÇÃO					159.992,38	19,33 %
9.1		PAISAGISMO					81.188,72	9,81 %
9.1.1	98516 SINAPI	PLANTIO DE PALMEIRA COM ALTURA DE MUDA MENOR OU IGUAL A 2,00 M. AF_05/2018	UN	45	256,09	332,91	14.980,95	1,81 %
9.1.2	98510 SINAPI	PLANTIO DE ÁRVORE ORNAMENTAL COM ALTURA DE MUDA MENOR OU IGUAL A 2,00 M. AF_05/2018	UN	60	52,50	68,25	4.095,00	0,49 %
9.1.3	98504 SINAPI	PLANTIO DE GRAMA EM PLACAS. AF_05/2018	m²	4649,16	10,28	13,36	62.112,77	7,50 %
9.2		DIVERSOS					78.803,66	9,52 %
9.2.1	CUP Próprio	BANCO DE PRAÇA CONFORME PROJETO- AQUISIÇÃO E ASSENTAMENTO	un	39	467,16	607,30	23.684,70	2,86 %
9.2.2	CUP Próprio	BANCADA EM MADEIRA	M²	3,42	782,20	1.016,86	3.477,66	0,42 %
9.2.3	CUP Próprio	PEIXE ORNAMENTAL - FORNECIMENTO E INSTALAÇÃO	UN	1	39.724,08	51.641,30	51.641,30	6,24 %
10		SERVIÇOS FINAIS					11.710,67	1,41 %
10.1	72898 SINAPI	CARGA E DESCARGA MECANIZADAS DE ENTULHO EM CAMINHAO BASCULANTE 6 M3	m³	96	3,95	5,13	492,48	0,06 %
10.2	9537 SINAPI	LIMPEZA FINAL DA OBRA	m²	3251,65	2,66	3,45	11.218,19	1,36 %

Total sem BDI 636.817,04
 Total do BDI 190.903,25
 Total Geral 827.720,29

Edvar Roberto Alves Sousa
 Engenheiro Civil
 CREA - 150943097-9

Tatiane Souza Bendinelle
 Presidente
 Port 250/2019



Obra
PREFEITURA MUNICIPAL DE BOM JESUS DO TOCANTINS -
REVITALIZAÇÃO DA ORLA DA LAGOA

Bancos B.D.I.
SINAPI - 04/2019 - Pará 30,0%

Encargos Sociais
Desonerado:
Horista: 81,02%
Mensalista: 60,49%

Cronograma Físico e Financeiro

m	Descrição	Total Por Etapa	30 DIAS	60 DIAS	90 DIAS	120 DIAS	150 DIAS	180 DIAS
	ADMINISTRAÇÃO LOCAL	100,00%	15,00%	15,00%	15,00%	15,00%	15,00%	25,00%
		19.266,00	2.889,90	2.889,90	2.889,90	2.889,90	2.889,90	4.816,50
2	MOBILIZAÇÃO E DESMOBILIZAÇÃO	100,00%	50,00%					50,00%
		2.030,91	1.015,46					1.015,46
3	SERVIÇOS PRELIMINARES	100,00%	50,00%	50,00%				
		13.817,77	6.758,89	6.758,89				
4	SERVIÇOS TERRAPLENAGEM	100,00%	35,00%	35,00%	15,00%	15,00%		
		31.326,21	10.964,17	10.964,17	4.698,93	4.698,93		
5	DECK (3 UNIDADES)	100,00%	15,00%	15,00%	25,00%	15,00%	15,00%	15,00%
		172.963,27	25.944,49	25.944,49	43.240,82	25.944,49	25.944,49	25.944,49
6	PASSEIO	100,00%	10,00%	20,00%	20,00%	20,00%	20,00%	10,00%
		198.625,95	19.862,60	39.725,19	39.725,19	39.725,19	39.725,19	19.862,60
7	ESTACIONAMENTO	100,00%	10,00%	20,00%	20,00%	20,00%	20,00%	10,00%
		81.122,07	8.112,21	16.224,41	16.224,41	16.224,41	16.224,41	8.112,21
8	ILUMINAÇÃO DA PRAÇA	100,00%	10,00%	20,00%	20,00%	20,00%	20,00%	10,00%
		137.165,06	13.716,51	27.433,01	27.433,01	27.433,01	27.433,01	13.716,51
9	URBANIZAÇÃO	100,00%	10,00%	15,00%	25,00%	20,00%	20,00%	10,00%
		169.992,38	15.999,24	23.998,86	39.998,10	31.998,48	31.998,48	15.999,24
10	SERVIÇOS FINAIS	100,00%						100,00%
		11.710,67						11.710,67
	Porcentagem		12,72%	18,6%	21,05%	17,99%	17,42%	12,22%
	Custo		105.263,45	163.938,92	174.210,38	148.914,41	144.215,48	101.177,66
	Porcentagem Acumulada		12,72%	31,32%	52,36%	70,35%	87,78%	100,0%
	Custo Acumulado		105.263,45	269.202,37	433.412,73	582.327,15	726.542,63	827.720,29
						636.817,04	190.903,25	827.720,29

Edvar Roberto Alves Sousa
Engenheiro Civil
CREA - 150842007-9

Tatiane Souza Bendinelle
Presidente
Port 250/2019



Composições Analíticas com Preço Unitário
PREFEITURA MUNICIPAL DE BOM JESUS DO TOCANTINS - REVITALIZAÇÃO DA ORLA
DA LAGOA

Bancos
SINAPI - 04/2019 - Pará

B.D.I.
30,0%

Encargos Sociais
Desonerado:
Horista: 91,02%
Mensalista: 50,49%

Composições Analíticas com Preço Unitário

		Composições Principais		Tipo	Und	Quant.	Valor Unit	Total
1.1	Código Banco	Descrição						
Composição	MSM007 Próprio	ADMINISTRAÇÃO LOCAL DA OBRA	SERT - SERVIÇOS TÉCNICOS	MÊS	1,0000000	2.470,00	2.470,00	
Insumo	00004083 SINAPI	ENCARREGADO GERAL DE OBRAS	Mão de Obra	H	40,0000000	26,87	1.074,80	
Insumo	00002708 SINAPI	ENGENHEIRO CIVIL DE OBRA JUNIOR	Mão de Obra	H	10,0000000	139,52	1.395,20	
			MO sem LS =>		1,293,06	LS =>	1.176,94	MO com LS =>
			Valor do BDI =>		741,00			Valor com BDI =>
								2.470,00
								3.211,00
2.1	Código Banco	Descrição	Tipo	Und	Quant.	Valor Unit	Total	
Composição	CP005 Próprio	Mobilização e desmobilização da obra	SEDI - SERVIÇOS DIVERSOS	un	1,0000000	1.562,24	1.562,24	
Composição Auxiliar	7058 SINAPI	CAMINHÃO BASCULANTE 6 M3 TOCO, PESO BRUTO TOTAL 16.000 KG, CARGA ÚTIL MÁXIMA 11.130 KG, DISTÂNCIA ENTRE EIXOS 5,36 M, POTÊNCIA 185 CV, INCLUSIVE CAÇAMBA METÁLICA - DEPRECIACÃO. AF_08/2014	CHOR - CUSTOS HORÁRIOS DE MÁQUINAS E EQUIPAMENTOS	H	32,0000000	10,45	334,40	
Insumo	00020020 SINAPI	MOTORISTA DE CAMINHÃO-BASCULANTE	Mão de Obra	H	32,0000000	20,84	666,88	
Insumo	00006111 SINAPI	SERVENTE DE OBRAS	Mão de Obra	H	32,0000000	17,53	560,96	
			MO sem LS =>		642,78	LS =>	585,06	MO com LS =>
			Valor do BDI =>		468,67			Valor com BDI =>
								1.227,84
								2.030,81
3.1	Código Banco	Descrição	Tipo	Und	Quant.	Valor Unit	Total	
Composição	74209/001 SINAPI	PLACA DE OBRA EM CHAPA DE AÇO GALVANIZADO	CANT - CANTEIRO DE OBRAS	m²	1,0000000	487,40	487,40	
Composição Auxiliar	94982 SINAPI	CONCRETO MAGRO PARA LASTRO, TRAÇO 1:4:5,4:5 (CIMENTO/ AREIA MÉDIA/ BRITA 1) - PREPARO MECÂNICO COM BETONEIRA 400 L AF_07/2018	FUES - FUNDAÇÕES E ESTRUTURAS	m²	0,0100000	315,10	3,15	
Insumo	00004813 SINAPI	PLACA DE OBRA (PARA CONSTRUÇÃO CIVIL) EM CHAPA GALVANIZADA "N 22", DE "2,0 X 1,125" M	Material	m²	1,0000000	400,00	400,00	
Insumo	00004491 SINAPI	PONTALETE DE MADEIRA NÃO APARELHADA "7,5 X 7,5" CM (3 X 3 ") PINUS, MISTA OU EQUIVALENTE DA REGIÃO	Material	M	4,0000000	4,84	19,36	
Insumo	00005075 SINAPI	PREGO DE AÇO POLIDO COM CABECA 18 X 30 (2 3/4 X 10)	Material	KG	0,1100000	9,92	1,09	
Insumo	00004417 SINAPI	SARRAFO DE MADEIRA NÃO APARELHADA "2,5 X 7" CM, MACARANDUBA, ANGELIM OU EQUIVALENTE DA REGIÃO	Material	M	1,0000000	4,50	4,50	
Insumo	00001213 SINAPI	CARPINTEIRO DE FORMAS	Mão de Obra	H	1,0000000	24,24	24,24	
Insumo	00006111 SINAPI	SERVENTE DE OBRAS	Mão de Obra	H	2,0000000	17,53	35,06	
			MO sem LS =>		31,43	LS =>	28,80	MO com LS =>
			Valor do BDI =>		148,22			Valor com BDI =>
								60,03
								633,62
3.2	Código Banco	Descrição	Tipo	Und	Quant.	Valor Unit	Total	
Composição	98534 SINAPI	RETIRADA DE ÁRVORE COM DIÂMETRO DE TRONCO MAIOR OU IGUAL A 0,40 M E MENOR QUE 0,60 M.AF_05/2018	URBA - URBANIZAÇÃO	UN	1,0000000	539,88	539,88	
Composição Auxiliar	5928 SINAPI	GUINDAUTO HIDRÁULICO, CAPACIDADE MÁXIMA DE CARGA 6200 KG, MOMENTO MÁXIMO DE CARGA 11,7 TM, ALCANCE MÁXIMO HORIZONTAL 9,70 M, INCLUSIVE CAMINHÃO TOCO PBT 16.000 KG, POTÊNCIA DE 189 CV - CHP DIURNO. AF_06/2014	CHOR - CUSTOS HORÁRIOS DE MÁQUINAS E EQUIPAMENTOS	CHP	1,2288000	149,06	183,16	
Composição Auxiliar	5930 SINAPI	GUINDAUTO HIDRÁULICO, CAPACIDADE MÁXIMA DE CARGA 6200 KG, MOMENTO MÁXIMO DE CARGA 11,7 TM, ALCANCE MÁXIMO HORIZONTAL 9,70 M, INCLUSIVE CAMINHÃO TOCO PBT 16.000 KG, POTÊNCIA DE 189 CV - CHI DIURNO. AF_06/2014	CHOR - CUSTOS HORÁRIOS DE MÁQUINAS E EQUIPAMENTOS	CHI	3,9902000	35,78	142,76	
Insumo	00025984 SINAPI	JARDINEIRO	Mão de Obra	H	5,2190000	23,43	122,28	
Insumo	00006111 SINAPI	SERVENTE DE OBRAS	Mão de Obra	H	5,2190000	17,53	91,48	
			MO sem LS =>		174,93	LS =>	159,22	MO com LS =>
			Valor do BDI =>		161,90			Valor com BDI =>
								334,15
								701,58
3.4	Código Banco	Descrição	Tipo	Und	Quant.	Valor Unit	Total	
Composição	85184 SINAPI	RETIRADA DE GRAMA EM PLACAS	URBA - URBANIZAÇÃO	m²	1,0000000	4,38	4,38	
Insumo	00006111 SINAPI	SERVENTE DE OBRAS	Mão de Obra	H	0,2500000	17,53	4,38	
			MO sem LS =>		2,29	LS =>	2,09	MO com LS =>
			Valor do BDI =>		1,31			Valor com BDI =>
								4,38
								5,69
3.5	Código Banco	Descrição	Tipo	Und	Quant.	Valor Unit	Total	
Composição	00000067 Próprio	Container almoxarifado 2,40x12m	ASTU - ASSENTAMENTO DE TUBOS E PECAS	mês	1,0000000	550,00	550,00	
Insumo	00000067 Próprio	container almoxarifado 2,40x12m	Aluguel	MÊS	1,0000000	550,00	550,00	
			MO sem LS =>		0,00	LS =>	0,00	MO com LS =>
			Valor do BDI =>		165,00			Valor com BDI =>
								0,00
								715,00
4.1	Código Banco	Descrição	Tipo	Und	Quant.	Valor Unit	Total	
Composição	73822/002 SINAPI	LIMPEZA MECANIZADA DE TERRENO COM REMOCAO DE CAMADA VEGETAL UTILIZANDO MOTONIVELADORA	SERP - SERVIÇOS PRELIMINARES	m²	1,0000000	0,54	0,54	
Composição Auxiliar	5932 SINAPI	MOTONIVELADORA POTÊNCIA BÁSICA LÍQUIDA (PRIMEIRA MARCHA) 125 HP, PESO BRUTO 13032 KG, LARGURA DA LÂMINA DE 3,7 M - CHP DIURNO. AF_06/2014	CHOR - CUSTOS HORÁRIOS DE MÁQUINAS E EQUIPAMENTOS	CHP	0,0030000	164,97	0,49	
Insumo	00006111 SINAPI	SERVENTE DE OBRAS	Mão de Obra	H	0,0030000	17,53	0,05	
			MO sem LS =>		0,07	LS =>	0,07	MO com LS =>
			Valor do BDI =>		0,16			Valor com BDI =>
								0,14
								0,70
4.2	Código Banco	Descrição	Tipo	Und	Quant.	Valor Unit	Total	
Composição	74154/001 SINAPI	ESCAVAÇÃO, CARGA E TRANSPORTE DE MATERIAL DE 1A CATEGORIA COM TRATOR SOBRE ESTEIRAS 347 HP E CACAMBA 6M3, DMT 50 A 200M	MOV - MOVIMENTO DE TERRA	m³	1,0000000	4,67	4,67	
Composição Auxiliar	5855 SINAPI	TRATOR DE ESTEIRAS, POTÊNCIA 347 HP, PESO OPERACIONAL 38,5 T, COM LÂMINA 6,70 M3 - CHP DIURNO. AF_06/2014	CHOR - CUSTOS HORÁRIOS DE MÁQUINAS E EQUIPAMENTOS	CHP	0,0034538	434,30	1,49	
Composição Auxiliar	6932 SINAPI	MOTONIVELADORA POTÊNCIA BÁSICA LÍQUIDA (PRIMEIRA MARCHA) 125 HP, PESO BRUTO 13032 KG, LARGURA DA LÂMINA DE 3,7 M - CHP DIURNO. AF_06/2014	CHOR - CUSTOS HORÁRIOS DE MÁQUINAS E EQUIPAMENTOS	CHP	0,0002008	164,87	0,03	
Composição Auxiliar	5944 SINAPI	PÁ CARREGADEIRA SOBRE RODAS, POTÊNCIA 197 HP, CAPACIDADE DA CAÇAMBA 2,5 A 3,5 M3, PESO OPERACIONAL 18336 KG - CHP DIURNO. AF_06/2014	CHOR - CUSTOS HORÁRIOS DE MÁQUINAS E EQUIPAMENTOS	CHP	0,0040161	187,96	0,75	
Composição Auxiliar	67825 SINAPI	CAMINHÃO BASCULANTE 6 M3 TOCO, PESO BRUTO TOTAL 16.000 KG, CARGA ÚTIL MÁXIMA 11.130 KG, DISTÂNCIA ENTRE EIXOS 5,36 M, POTÊNCIA 185 CV, INCLUSIVE CAÇAMBA METÁLICA - CHP DIURNO. AF_06/2014	CHOR - CUSTOS HORÁRIOS DE MÁQUINAS E EQUIPAMENTOS	CHP	0,0133333	150,37	2,00	
Composição Auxiliar	5857 SINAPI	TRATOR DE ESTEIRAS, POTÊNCIA 347 HP, PESO OPERACIONAL 38,5 T, COM LÂMINA 6,70 M3 - CHI DIURNO. AF_06/2014	CHOR - CUSTOS HORÁRIOS DE MÁQUINAS E EQUIPAMENTOS	CHI	0,0005822	125,11	0,07	

Tatiane Souza Bendmelle
Presidente
Port 250/2019



Composição Auxiliar	5934 SINAPI	MOTONIVELADORA POTÊNCIA BÁSICA LÍQUIDA (PRIMEIRA MARCHA) 125 HP, PESO BRUTO 13032 KG, LARGURA DA LÂMINA DE 3,7 M - CHI DIURNO. AF_06/2014	CHOR - CUSTOS HORÁRIOS DE MÁQUINAS E EQUIPAMENTOS	CHI	0,0036153	62,06	0,23	
Composição Auxiliar	67827 SINAPI	CAMINHÃO BASCULANTE 6 M3 TOCO, PESO BRUTO TOTAL 16.000 KG, CARGA ÚTIL MÁXIMA 11.130 KG, DISTÂNCIA ENTRE EIXOS 5,36 M, POTÊNCIA 185 CV, INCLUSIVE CAÇAMBA METÁLICA - CHI DIURNO. AF_06/2014	CHOR - CUSTOS HORÁRIOS DE MÁQUINAS E EQUIPAMENTOS	CHI	0,0027309	35,69	0,09	
Insumo	00006111 SINAPI	SERVENTE DE OBRAS	Mão de Obra	H	0,0120462	17,53	0,21	
			MO sem LS =>	0,42	LS =>	0,39	MO com LS =>	0,81
			Valor do BDI =>	1,48			Valor com BDI =>	6,33
4.3	Código Banco	Descrição	Tipo	Und	Quant.	Valor Unit	Total	
Composição	00000078 Próprio	INDENIZAÇÃO DE JAZIDA	SEDI - SERVIÇOS DIVERSOS	m²	1,0000000	4,59	4,59	
Insumo	00000106 Próprio	INDENIZAÇÃO DE JAZIDA	Material	m²	1,0200000	4,50	4,59	
			MO sem LS =>	0,00	LS =>	0,00	MO com LS =>	0,00
			Valor do BDI =>	1,37			Valor com BDI =>	5,96
4.4	Código Banco	Descrição	Tipo	Und	Quant.	Valor Unit	Total	
Composição	93569 SINAPI	TRANSPORTE COM CAMINHÃO BASCULANTE DE 10 M3, EM VIA URBANA EM REVESTIMENTO PRIMÁRIO (UNIDADE: M3XKM). AF_04/2016	TRAN - TRANSPORTES, CARGAS E DESCARGAS	M3XKM	1,0000000	1,25	1,25	
Composição Auxiliar	91386 SINAPI	CAMINHÃO BASCULANTE 10 M3, TRUCADO CABINE SIMPLES, PESO BRUTO TOTAL 23.000 KG, CARGA ÚTIL MÁXIMA 15.935 KG, DISTÂNCIA ENTRE EIXOS 4,80 M, POTÊNCIA 230 CV INCLUSIVE CAÇAMBA METÁLICA - CHP DIURNO. AF_06/2014	CHOR - CUSTOS HORÁRIOS DE MÁQUINAS E EQUIPAMENTOS	CHP	0,0066700	179,89	1,19	
Composição Auxiliar	91387 SINAPI	CAMINHÃO BASCULANTE 10 M3, TRUCADO CABINE SIMPLES, PESO BRUTO TOTAL 23.000 KG, CARGA ÚTIL MÁXIMA 15.935 KG, DISTÂNCIA ENTRE EIXOS 4,80 M, POTÊNCIA 230 CV INCLUSIVE CAÇAMBA METÁLICA - CHI DIURNO. AF_06/2014	CHOR - CUSTOS HORÁRIOS DE MÁQUINAS E EQUIPAMENTOS	CHI	0,0016700	38,45	0,06	
			MO sem LS =>	0,08	LS =>	0,08	MO com LS =>	0,16
			Valor do BDI =>	0,37			Valor com BDI =>	1,62
4.5	Código Banco	Descrição	Tipo	Und	Quant.	Valor Unit	Total	
Composição	74034/001 SINAPI	ESPALHAMENTO DE MATERIAL DE 1A CATEGORIA COM TRATOR DE ESTEIRA COM 153HP	MOVT - MOVIMENTO DE TERRA	m³	1,0000000	1,72	1,72	
Composição Auxiliar	5851 SINAPI	TRATOR DE ESTEIRAS, POTÊNCIA 150 HP, PESO OPERACIONAL 16,7 T, COM RODA MOTRIZ ELEVADA E LÂMINA 3,18 M3 - CHP DIURNO. AF_06/2014	CHOR - CUSTOS HORÁRIOS DE MÁQUINAS E EQUIPAMENTOS	CHP	0,0079000	171,21	1,35	
Composição Auxiliar	5853 SINAPI	TRATOR DE ESTEIRAS, POTÊNCIA 150 HP, PESO OPERACIONAL 16,7 T, COM RODA MOTRIZ ELEVADA E LÂMINA 3,18 M3 - CHI DIURNO. AF_06/2014	CHOR - CUSTOS HORÁRIOS DE MÁQUINAS E EQUIPAMENTOS	CHI	0,0034000	53,88	0,18	
Insumo	00006111 SINAPI	SERVENTE DE OBRAS	Mão de Obra	H	0,0113000	17,53	0,19	
			MO sem LS =>	0,23	LS =>	0,20	MO com LS =>	0,43
			Valor do BDI =>	0,51			Valor com BDI =>	2,23
4.6	Código Banco	Descrição	Tipo	Und	Quant.	Valor Unit	Total	
Composição	72961 SINAPI	REGULARIZACAO E COMPACTACAO DE SUBLEITO ATE 20 CM DE ESPESSURA	PAVI - PAVIMENTAÇÃO	m²	1,0000000	1,37	1,37	
Composição Auxiliar	5901 SINAPI	CAMINHÃO PIPA 10.000 L TRUCADO, PESO BRUTO TOTAL 23.000 KG, CARGA ÚTIL MÁXIMA 15.935 KG, DISTÂNCIA ENTRE EIXOS 4,8 M, POTÊNCIA 230 CV, INCLUSIVE TANQUE DE AÇO PARA TRANSPORTE DE ÁGUA - CHP DIURNO. AF_06/2014	CHOR - CUSTOS HORÁRIOS DE MÁQUINAS E EQUIPAMENTOS	CHP	0,0016109	176,50	0,28	
Composição Auxiliar	5932 SINAPI	MOTONIVELADORA POTÊNCIA BÁSICA LÍQUIDA (PRIMEIRA MARCHA) 125 HP, PESO BRUTO 13032 KG, LARGURA DA LÂMINA DE 3,7 M - CHP DIURNO. AF_06/2014	CHOR - CUSTOS HORÁRIOS DE MÁQUINAS E EQUIPAMENTOS	CHP	0,0016525	164,87	0,30	
Composição Auxiliar	7049 SINAPI	ROLO COMPACTADOR PE DE CARNEIRO VIBRATORIO, POTENCIA 125 HP, PESO OPERACIONAL SEM/COM LASTRO 11,95 / 13,30 T, IMPACTO DINAMICO 38,5 / 22,5 T, LARGURA DE TRABALHO 2,15 M - CHP DIURNO. AF_06/2014	CHOR - CUSTOS HORÁRIOS DE MÁQUINAS E EQUIPAMENTOS	CHP	0,0026849	139,26	0,37	
Composição Auxiliar	96028 SINAPI	TRATOR DE PNEUS COM POTÊNCIA DE 85 CV, TRACÇÃO 4X4, COM GRADE DE DISCOS ACOPLADA - CHP DIURNO. AF_02/2017	CHOR - CUSTOS HORÁRIOS DE MÁQUINAS E EQUIPAMENTOS	CHP	0,0013424	86,56	0,11	
Composição Auxiliar	5903 SINAPI	CAMINHÃO PIPA 10.000 L TRUCADO, PESO BRUTO TOTAL 23.000 KG, CARGA ÚTIL MÁXIMA 15.935 KG, DISTÂNCIA ENTRE EIXOS 4,8 M, POTÊNCIA 230 CV, INCLUSIVE TANQUE DE AÇO PARA TRANSPORTE DE ÁGUA - CHI DIURNO. AF_06/2014	CHOR - CUSTOS HORÁRIOS DE MÁQUINAS E EQUIPAMENTOS	CHI	0,0010739	38,05	0,04	
Composição Auxiliar	5934 SINAPI	MOTONIVELADORA POTÊNCIA BÁSICA LÍQUIDA (PRIMEIRA MARCHA) 125 HP, PESO BRUTO 13032 KG, LARGURA DA LÂMINA DE 3,7 M - CHI DIURNO. AF_06/2014	CHOR - CUSTOS HORÁRIOS DE MÁQUINAS E EQUIPAMENTOS	CHI	0,0008323	62,06	0,05	
Composição Auxiliar	96029 SINAPI	TRATOR DE PNEUS COM POTÊNCIA DE 85 CV, TRACÇÃO 4X4, COM GRADE DE DISCOS ACOPLADA - CHI DIURNO. AF_02/2017	CHOR - CUSTOS HORÁRIOS DE MÁQUINAS E EQUIPAMENTOS	CHI	0,0013424	33,45	0,04	
Insumo	00006111 SINAPI	SERVENTE DE OBRAS	Mão de Obra	H	0,0107396	17,53	0,18	
			MO sem LS =>	0,22	LS =>	0,20	MO com LS =>	0,42
			Valor do BDI =>	0,41			Valor com BDI =>	1,78
5.1	Código Banco	Descrição	Tipo	Und	Quant.	Valor Unit	Total	
Composição	96521 SINAPI	ESCAVAÇÃO MECANIZADA PARA BLOCO DE COROAMENTO OU SAPATA, COM PREVISÃO DE FORMA, COM RETROESCAVADEIRA. AF_06/2017	MOVT - MOVIMENTO DE TERRA	m³	1,0000000	34,67	34,67	
Composição Auxiliar	5676 SINAPI	RETROESCAVADEIRA SOBRE RODAS COM CARREGADEIRA, TRACÇÃO 4X4, POTÊNCIA LÍQ. 88 HP, CAÇAMBA CARREG. CAP. MÍN. 1 M3, CAÇAMBA RETRO CAP. 0,26 M3, PESO OPERACIONAL MÍN. 6.674 KG, PROFUNDIDADE ESCAVAÇÃO MÁX. 4,37 M - CHP DIURNO. AF_06/2014	CHOR - CUSTOS HORÁRIOS DE MÁQUINAS E EQUIPAMENTOS	CHP	0,2080000	108,97	22,96	
Composição Auxiliar	5679 SINAPI	RETROESCAVADEIRA SOBRE RODAS COM CARREGADEIRA, TRACÇÃO 4X4, POTÊNCIA LÍQ. 88 HP, CAÇAMBA CARREG. CAP. MÍN. 1 M3, CAÇAMBA RETRO CAP. 0,26 M3, PESO OPERACIONAL MÍN. 6.674 KG, PROFUNDIDADE ESCAVAÇÃO MÁX. 4,37 M - CHI DIURNO. AF_06/2014	CHOR - CUSTOS HORÁRIOS DE MÁQUINAS E EQUIPAMENTOS	CHI	0,0850000	44,01	3,74	
Insumo	00004750 SINAPI	PEDREIRO	Mão de Obra	H	0,2250000	24,24	5,45	
Insumo	00006111 SINAPI	SERVENTE DE OBRAS	Mão de Obra	H	0,1610000	17,53	2,82	
			MO sem LS =>	8,44	LS =>	7,69	MO com LS =>	16,13
			Valor do BDI =>	10,40			Valor com BDI =>	45,07
5.2	Código Banco	Descrição	Tipo	Und	Quant.	Valor Unit	Total	
Composição	94966 SINAPI	CONCRETO FCK = 30MPA, TRACÇO 1:2,1:2,5 (CIMENTO/ AREIA MÉDIA/ BRITA 1) - PREPARO MECÂNICO COM BETONEIRA 400 L. AF_07/2016	FUES - FUNDAÇÕES E ESTRUTURAS	m³	1,0000000	431,79	431,79	
Composição Auxiliar	88830 SINAPI	BETONEIRA CAPACIDADE NOMINAL DE 400 L, CAPACIDADE DE MISTURA 280 L, MOTOR ELÉTRICO TRIFÁSICO POTÊNCIA DE 2 CV, SEM CARREGADOR - CHP DIURNO. AF_10/2014	CHOR - CUSTOS HORÁRIOS DE MÁQUINAS E EQUIPAMENTOS	CHP	0,7500000	1,75	1,31	
Composição Auxiliar	88831 SINAPI	BETONEIRA CAPACIDADE NOMINAL DE 400 L, CAPACIDADE DE MISTURA 280 L, MOTOR ELÉTRICO TRIFÁSICO POTÊNCIA DE 2 CV, SEM CARREGADOR - CHI DIURNO. AF_10/2014	CHOR - CUSTOS HORÁRIOS DE MÁQUINAS E EQUIPAMENTOS	CHI	0,7000000	0,29	0,20	
Insumo	00000370 SINAPI	AREIA MÉDIA - POSTO JAZIDA/FORNECEDOR (RETIRADO NA JAZIDA, SEM TRANSPORTE)	Material	m³	0,7350000	65,00	47,77	
Insumo	00001379 SINAPI	CIMENTO PORTLAND COMPOSTO CP II-32	Material	KG	388,8800000	0,73	283,88	
Insumo	00004721 SINAPI	PEDRA BRITADA N. 1 (9,5 a 19 MM) POSTO PEDREIRA/FORNECEDOR, SEM FRETE	Material	m³	0,5890000	49,99	29,44	

Tatiane Sousa Bendinelle
Presidente
Port 250/2019



Insumo	00004243	SINAPI	OPERADOR DE BETONEIRA (CAMINHÃO)	Mão de Obra	H	1,4500000	19,92	28,88
Insumo	00006111	SINAPI	SERVEANTE DE OBRAS	Mão de Obra	H	2,3000000	17,53	40,31
				MO sem LS =>		36,22	LS =>	32,97
				Valor do BDI =>		129,53	MO com LS =>	69,19
							Valor com BDI =>	561,32
5.3	Código Banco	Descrição	Tipo	Und	Quant.	Valor Unit	Total	
Composição	92263	SINAPI	FABRICAÇÃO DE FÓRMA PARA PILARES E ESTRUTURAS SIMILARES, EM CHAPA DE MADEIRA COMPENSADA RESINADA, E = 17 MM. AF_12/2015	FUES - FUNDAÇÕES E ESTRUTURAS	m²	1,0000000	109,91	109,91
Composição Auxiliar	91692	SINAPI	SERRA CIRCULAR DE BANCADA COM MOTOR ELÉTRICO POTÊNCIA DE 5HP, COM COIFA PARA DISCO 10" - CHP DIURNO. AF_08/2015	CHOR - CUSTOS HORÁRIOS DE MÁQUINAS E EQUIPAMENTOS	CHP	0,0620000	28,73	1,78
Composição Auxiliar	91693	SINAPI	SERRA CIRCULAR DE BANCADA COM MOTOR ELÉTRICO POTÊNCIA DE 5HP, COM COIFA PARA DISCO 10" - CHI DIURNO. AF_08/2015	CHOR - CUSTOS HORÁRIOS DE MÁQUINAS E EQUIPAMENTOS	CHI	0,2140000	25,55	5,48
Insumo	00001358	SINAPI	CHAPA DE MADEIRA COMPENSADA RESINADA PARA FORMA DE CONCRETO. DE 2,2 X 1,1 M. E = 17 MM	Material	m²	1,3350000	27,16	36,25
Insumo	00004481	SINAPI	PONTELETE DE MADEIRA NAO APARELHADA 7,5 X 7,5 CM (3 X 3 *) PINUS, MISTA OU EQUIVALENTE DA REGIAO	Material	M	2,3070000	4,84	11,16
Insumo	00005068	SINAPI	PREGO DE AÇO POLIDO COM CABECA 17 X 21 (2 X 11)	Material	KG	0,2150000	9,92	2,13
Insumo	00004517	SINAPI	SARRAFO DE MADEIRA NAO APARELHADA 2,5 X 7,5 CM (1 X 3 *) PINUS, MISTA OU EQUIVALENTE DA REGIAO	Material	M	8,2910000	1,74	14,42
Insumo	00006117	SINAPI	CARPINTEIRO AUXILIAR	Mão de Obra	H	0,2760000	19,06	5,26
Insumo	00001213	SINAPI	CARPINTEIRO DE FORMAS	Mão de Obra	H	1,3800000	24,24	33,45
				MO sem LS =>		23,93	LS =>	21,79
				Valor do BDI =>		32,97	MO com LS =>	45,72
							Valor com BDI =>	142,88
5.4	Código Banco	Descrição	Tipo	Und	Quant.	Valor Unit	Total	
Composição	92780	SINAPI	ARMAÇÃO DE PILAR OU VIGA DE UMA ESTRUTURA CONVENCIONAL DE CONCRETO ARMADO EM UMA EDIFICAÇÃO TERREA OU SOBRADO UTILIZANDO AÇO CA-50 DE 16,0 MM - MONTAGEM. AF_12/2015	FUES - FUNDAÇÕES E ESTRUTURAS	KG	1,0000000	6,88	6,88
Composição Auxiliar	92796	SINAPI	CORTE E DOBRA DE AÇO CA-50, DIÂMETRO DE 16,0 MM, UTILIZADO EM ESTRUTURAS DIVERSAS, EXCETO LAJES. AF_12/2015	FUES - FUNDAÇÕES E ESTRUTURAS	KG	1,0000000	5,16	5,16
Insumo	00000337	SINAPI	ARAME RECOZIDO 18 BWG, 1,25 MM (0,01 KG/M)	Material	KG	0,0250000	9,70	0,24
Insumo	00039017	SINAPI	ESPAÇADOR / DISTANCIADOR CIRCULAR COM ENTRADA LATERAL, EM PLASTICO, PARA VERGALHAO 4,2 A 12,5* MM, COBRIMENTO 20 MM	Material	UN	0,2120000	0,14	0,02
Insumo	00006114	SINAPI	AJUDANTE DE ARMADOR	Mão de Obra	H	0,0077000	16,88	0,12
Insumo	00000378	SINAPI	ARMADOR	Mão de Obra	H	0,0473000	24,24	1,14
				MO sem LS =>		0,70	LS =>	0,64
				Valor do BDI =>		2,00	MO com LS =>	1,34
							Valor com BDI =>	8,08
5.5	Código Banco	Descrição	Tipo	Und	Quant.	Valor Unit	Total	
Composição	92779	SINAPI	ARMAÇÃO DE PILAR OU VIGA DE UMA ESTRUTURA CONVENCIONAL DE CONCRETO ARMADO EM UMA EDIFICAÇÃO TERREA OU SOBRADO UTILIZANDO AÇO CA-50 DE 12,5 MM - MONTAGEM. AF_12/2015	FUES - FUNDAÇÕES E ESTRUTURAS	KG	1,0000000	7,42	7,42
Composição Auxiliar	92795	SINAPI	CORTE E DOBRA DE AÇO CA-50, DIÂMETRO DE 12,5 MM, UTILIZADO EM ESTRUTURAS DIVERSAS, EXCETO LAJES. AF_12/2015	FUES - FUNDAÇÕES E ESTRUTURAS	KG	1,0000000	5,25	5,25
Insumo	00000337	SINAPI	ARAME RECOZIDO 18 BWG, 1,25 MM (0,01 KG/M)	Material	KG	0,0250000	9,70	0,24
Insumo	00039017	SINAPI	ESPAÇADOR / DISTANCIADOR CIRCULAR COM ENTRADA LATERAL, EM PLASTICO, PARA VERGALHAO 4,2 A 12,5* MM, COBRIMENTO 20 MM	Material	UN	0,3670000	0,14	0,05
Insumo	00006114	SINAPI	AJUDANTE DE ARMADOR	Mão de Obra	H	0,0114000	16,88	0,19
Insumo	00000378	SINAPI	ARMADOR	Mão de Obra	H	0,0698000	24,24	1,69
				MO sem LS =>		1,07	LS =>	0,96
				Valor do BDI =>		2,22	MO com LS =>	2,05
							Valor com BDI =>	8,64
5.6	Código Banco	Descrição	Tipo	Und	Quant.	Valor Unit	Total	
Composição	92778	SINAPI	ARMAÇÃO DE PILAR OU VIGA DE UMA ESTRUTURA CONVENCIONAL DE CONCRETO ARMADO EM UMA EDIFICAÇÃO TERREA OU SOBRADO UTILIZANDO AÇO CA-50 DE 10,0 MM - MONTAGEM. AF_12/2015	FUES - FUNDAÇÕES E ESTRUTURAS	KG	1,0000000	8,54	8,54
Composição Auxiliar	92794	SINAPI	CORTE E DOBRA DE AÇO CA-50, DIÂMETRO DE 10,0 MM, UTILIZADO EM ESTRUTURAS DIVERSAS, EXCETO LAJES. AF_12/2015	FUES - FUNDAÇÕES E ESTRUTURAS	KG	1,0000000	5,66	5,66
Insumo	00000337	SINAPI	ARAME RECOZIDO 18 BWG, 1,25 MM (0,01 KG/M)	Material	KG	0,0250000	9,70	0,24
Insumo	00039017	SINAPI	ESPAÇADOR / DISTANCIADOR CIRCULAR COM ENTRADA LATERAL, EM PLASTICO, PARA VERGALHAO 4,2 A 12,5* MM, COBRIMENTO 20 MM	Material	UN	0,5430000	0,14	0,07
Insumo	00006114	SINAPI	AJUDANTE DE ARMADOR	Mão de Obra	H	0,0156000	16,88	0,26
Insumo	00000378	SINAPI	ARMADOR	Mão de Obra	H	0,0956000	24,24	2,31
				MO sem LS =>		1,52	LS =>	1,38
				Valor do BDI =>		2,56	MO com LS =>	2,90
							Valor com BDI =>	11,10
5.7	Código Banco	Descrição	Tipo	Und	Quant.	Valor Unit	Total	
Composição	96544	SINAPI	ARMAÇÃO DE BLOCO, VIGA BALDRAME OU SAPATA UTILIZANDO AÇO CA-50 DE 6,3 MM - MONTAGEM. AF_08/2017	FUES - FUNDAÇÕES E ESTRUTURAS	KG	1,0000000	11,37	11,37
Composição Auxiliar	92792	SINAPI	CORTE E DOBRA DE AÇO CA-50, DIÂMETRO DE 6,3 MM, UTILIZADO EM ESTRUTURAS DIVERSAS, EXCETO LAJES. AF_12/2015	FUES - FUNDAÇÕES E ESTRUTURAS	KG	1,0000000	6,49	6,49
Insumo	00000337	SINAPI	ARAME RECOZIDO 18 BWG, 1,25 MM (0,01 KG/M)	Material	KG	0,0250000	9,70	0,24
Insumo	00039017	SINAPI	ESPAÇADOR / DISTANCIADOR CIRCULAR COM ENTRADA LATERAL, EM PLASTICO, PARA VERGALHAO 4,2 A 12,5* MM, COBRIMENTO 20 MM	Material	UN	1,1900000	0,14	0,16
Insumo	00006114	SINAPI	AJUDANTE DE ARMADOR	Mão de Obra	H	0,0490000	16,88	0,82
Insumo	00000378	SINAPI	ARMADOR	Mão de Obra	H	0,1510000	24,24	3,66
				MO sem LS =>		2,92	LS =>	2,66
				Valor do BDI =>		3,41	MO com LS =>	5,58
							Valor com BDI =>	14,78
5.8	Código Banco	Descrição	Tipo	Und	Quant.	Valor Unit	Total	
Composição	02775	SINAPI	ARMAÇÃO DE PILAR OU VIGA DE UMA ESTRUTURA CONVENCIONAL DE CONCRETO ARMADO EM UMA EDIFICAÇÃO TERREA OU SOBRADO UTILIZANDO AÇO CA-60 DE 5,0 MM - MONTAGEM. AF_12/2015	FUES - FUNDAÇÕES E ESTRUTURAS	KG	1,0000000	13,59	13,59
Composição Auxiliar	92791	SINAPI	CORTE E DOBRA DE AÇO CA-60, DIÂMETRO DE 5,0 MM, UTILIZADO EM ESTRUTURAS DIVERSAS, EXCETO LAJES. AF_12/2015	FUES - FUNDAÇÕES E ESTRUTURAS	KG	1,0000000	7,14	7,14
Insumo	00000337	SINAPI	ARAME RECOZIDO 18 BWG, 1,25 MM (0,01 KG/M)	Material	KG	0,0250000	9,70	0,24
Insumo	00039017	SINAPI	ESPAÇADOR / DISTANCIADOR CIRCULAR COM ENTRADA LATERAL, EM PLASTICO, PARA VERGALHAO 4,2 A 12,5* MM, COBRIMENTO 20 MM	Material	UN	1,1900000	0,14	0,16
Insumo	00006114	SINAPI	AJUDANTE DE ARMADOR	Mão de Obra	H	0,0367000	16,88	0,61

Tatiane Souza Bendinelle
Presidente
Port 250/2019



Insumo	Código Banco	Descrição	Tipo	Und	Quant.	Valor Unit	Total
	00000378 SINAPI	ARMADOR	Mão de Obra	H	0,2245000	24,24	5,44
			MO sem LS =>	4,24	LS =>	3,85 MO com LS =>	8,09
			Valor do BDI =>	4,07		Valor com BDI =>	17,66
5.9	Código Banco	Descrição	Tipo	Und	Quant.	Valor Unit	Total
Composição	92338 SINAPI	GUARDA-CORPO EM TUBO DE AÇO 2"	INI - INSTALAÇÕES HIDROSANITÁRIAS	M	1,0000000	71,91	71,91
Insumo	00021148 SINAPI	TUBO AÇO CARBONO SEM COSTURA 2", E= "3,91" MM, SCHEDULE 40, "5,43" KG/M	Material	M	1,0390000	52,13	54,16
Insumo	00000242 SINAPI	AJUDANTE ESPECIALIZADO	Mão de Obra	H	0,3780000	22,75	8,59
Insumo	00006160 SINAPI	SOLDADOR	Mão de Obra	H	0,3780000	24,24	9,16
			MO sem LS =>	9,29	LS =>	8,46 MO com LS =>	17,75
			Valor do BDI =>	21,57		Valor com BDI =>	93,48
5.10	Código Banco	Descrição	Tipo	Und	Quant.	Valor Unit	Total
Composição	73924/002 SINAPI	PINTURA ESMALTE ACETINADO, DUAS DEMAOS, SOBRE SUPERFICIE METALICA	PINT - PINTURAS	m²	1,0000000	25,61	25,61
Insumo	00003768 SINAPI	LIXA EM FOLHA PARA FERRO, NUMERO 150	Material	UN	0,6000000	1,80	1,08
Insumo	00005318 SINAPI	SOLVENTE DILUENTE A BASE DE AGUARRAS	Material	L	0,0700000	10,80	0,75
Insumo	00007311 SINAPI	TINTA ESMALTE SINTETICO PREMIUM ACETINADO	Material	L	0,1600000	18,16	2,90
Insumo	00004783 SINAPI	PINTOR	Mão de Obra	H	0,5000000	24,24	12,12
Insumo	00006111 SINAPI	SERVENTE DE OBRAS	Mão de Obra	H	0,5000000	17,53	8,76
			MO sem LS =>	10,93	LS =>	9,95 MO com LS =>	20,88
			Valor do BDI =>	7,68		Valor com BDI =>	33,29
6.1	Código Banco	Descrição	Tipo	Und	Quant.	Valor Unit	Total
Composição	99064 SINAPI	LOCAÇÃO DE PAVIMENTAÇÃO. AF_10/2018	SERT - SERVIÇOS TÉCNICOS	M	1,0000000	0,37	0,37
Composição Auxiliar	99058 SINAPI	LOCAÇÃO DE PONTO PARA REFERÊNCIA TOPOGRÁFICA. AF_10/2018	SERT - SERVIÇOS TÉCNICOS	UN	0,0500000	7,59	0,37
			MO sem LS =>	0,18	LS =>	0,16 MO com LS =>	0,34
			Valor do BDI =>	0,11		Valor com BDI =>	0,48
6.2	Código Banco	Descrição	Tipo	Und	Quant.	Valor Unit	Total
Composição	94991 SINAPI	EXECUÇÃO DE PASSEIO (CALÇADA) OU PISO DE CONCRETO COM CONCRETO MOLDADO IN LOCO, USINADO, ACABAMENTO CONVENCIONAL, NÃO ARMADO. AF_07/2018	PISO - PISOS	m²	1,0000000	534,60	534,60
Insumo	00034492 SINAPI	CONCRETO USINADO BOMBEAVEL, CLASSE DE RESISTENCIA C20, COM BRITA 0 E 1, SLUMP = 100 +/- 20 MM, EXCLUÍ SERVIÇO DE BOMBEAMENTO (NBR 8953)	Material	m³	1,2130000	335,26	406,67
Insumo	00004460 SINAPI	SARRAFO DE MADEIRA NAO APARELHADA "2,5 X 10 CM, MACARANDUBA, ANGELIM OU EQUIVALENTE DA REGIAO	Material	M	2,5000000	7,83	19,57
Insumo	00004517 SINAPI	SARRAFO DE MADEIRA NAO APARELHADA "2,5 X 7,5" CM (1 X 3 ") PINUS, MISTA OU EQUIVALENTE DA REGIAO	Material	M	2,0000000	1,74	3,48
Insumo	00001213 SINAPI	CARPINTEIRO DE FORMAS	Mão de Obra	H	2,2580000	24,24	54,68
Insumo	00004750 SINAPI	PEDREIRO	Mão de Obra	H	0,2800000	24,24	6,30
Insumo	00006111 SINAPI	SERVENTE DE OBRAS	Mão de Obra	H	2,5160000	17,53	44,10
			MO sem LS =>	55,01	LS =>	50,07 MO com LS =>	105,08
			Valor do BDI =>	160,44		Valor com BDI =>	665,24
6.3	Código Banco	Descrição	Tipo	Und	Quant.	Valor Unit	Total
Composição	83671 SINAPI	TUBO PVC DN 100 MM PARA DRENAGEM - FORNECIMENTO E INSTALCAO	DROP - DRENAGEM/OBRAS DE CONTENÇÃO / POCOS DE VISITA	M	1,0000000	54,55	54,55
Insumo	00009836 SINAPI	TUBO PVC SERIE NORMAL, DN 100 MM, PARA ESGOTO PREDIAL (NBR 5680)	Material	M	1,0000000	8,37	8,37
Insumo	00025957 SINAPI	MONTADOR DE ESTRUTURAS METALICAS	Mão de Obra	H	0,0600000	20,28	1,21
Insumo	00006111 SINAPI	SERVENTE DE OBRAS	Mão de Obra	H	2,5658000	17,53	44,97
			MO sem LS =>	24,18	LS =>	22,00 MO com LS =>	46,18
			Valor do BDI =>	15,36		Valor com BDI =>	70,31
6.4	Código Banco	Descrição	Tipo	Und	Quant.	Valor Unit	Total
Composição	83670 SINAPI	TUBO PVC DN 75 MM PARA DRENAGEM - FORNECIMENTO E INSTALCAO	DROP - DRENAGEM/OBRAS DE CONTENÇÃO / POCOS DE VISITA	M	1,0000000	50,93	50,93
Insumo	00009837 SINAPI	TUBO PVC SERIE NORMAL, DN 75 MM, PARA ESGOTO PREDIAL (NBR 5688)	Material	M	1,0000000	7,42	7,42
Insumo	00025957 SINAPI	MONTADOR DE ESTRUTURAS METALICAS	Mão de Obra	H	0,0600000	20,28	1,21
Insumo	00006111 SINAPI	SERVENTE DE OBRAS	Mão de Obra	H	2,4135000	17,53	42,30
			MO sem LS =>	22,78	LS =>	20,73 MO com LS =>	43,51
			Valor do BDI =>	15,27		Valor com BDI =>	86,20
7.1	Código Banco	Descrição	Tipo	Und	Quant.	Valor Unit	Total
Composição	99064 SINAPI	LOCAÇÃO DE PAVIMENTAÇÃO. AF_10/2018	SERT - SERVIÇOS TÉCNICOS	M	1,0000000	0,37	0,37
Composição Auxiliar	99058 SINAPI	LOCAÇÃO DE PONTO PARA REFERÊNCIA TOPOGRÁFICA. AF_10/2018	SERT - SERVIÇOS TÉCNICOS	UN	0,0500000	7,59	0,37
			MO sem LS =>	0,18	LS =>	0,16 MO com LS =>	0,34
			Valor do BDI =>	0,11		Valor com BDI =>	0,48
7.2	Código Banco	Descrição	Tipo	Und	Quant.	Valor Unit	Total
Composição	94996 SINAPI	EXECUÇÃO DE PASSEIO (CALÇADA) OU PISO DE CONCRETO COM CONCRETO MOLDADO IN LOCO, FEITO EM OBRA, ACABAMENTO CONVENCIONAL, ESPESURA 10 CM, ARMADO. AF_07/2018	PISO - PISOS	m²	1,0000000	95,88	95,88
Composição Auxiliar	94964 SINAPI	CONCRETO FCK = 20MPA, TRAÇO 1:2,7:3 (CIMENTO/ AREIA MÉDIA/ BRITA 1) - PREPARO MECÂNICO COM BETONEIRA 400 L. AF_07/2018	FUES - FUNDAÇÕES E ESTRUTURAS	m³	0,1213000	394,02	47,79
Insumo	00003777 SINAPI	LONA PLASTICA PRETA, E= 150 MICRA	Material	m²	1,1280000	0,78	0,87
Insumo	00004460 SINAPI	SARRAFO DE MADEIRA NAO APARELHADA "2,5 X 10 CM, MACARANDUBA, ANGELIM OU EQUIVALENTE DA REGIAO	Material	M	0,2500000	7,83	1,95
Insumo	00004517 SINAPI	SARRAFO DE MADEIRA NAO APARELHADA "2,5 X 7,5" CM (1 X 3 ") PINUS, MISTA OU EQUIVALENTE DA REGIAO	Material	M	0,2000000	1,74	0,34
Insumo	00007156 SINAPI	TELA DE ACO SOLDADA NERVURADA, CA-60, Q-196, (3,11 KG/M2), DIAMETRO DO FIO = 5,0 MM, LARGURA = 2,45 M, ESPACAMENTO DA MALHA = 10 X 10 CM	Material	m²	1,1224000	19,31	21,57
Insumo	00001213 SINAPI	CARPINTEIRO DE FORMAS	Mão de Obra	H	0,2256000	24,24	5,46
Insumo	00004750 SINAPI	PEDREIRO	Mão de Obra	H	0,3317000	24,24	6,04
Insumo	00006111 SINAPI	SERVENTE DE OBRAS	Mão de Obra	H	0,5573000	17,53	9,76
			MO sem LS =>	17,01	LS =>	15,49 MO com LS =>	32,50
			Valor do BDI =>	28,76		Valor com BDI =>	124,64
7.3	Código Banco	Descrição	Tipo	Und	Quant.	Valor Unit	Total

Tatiane Souza Bendinelle
 Presidente
 Port 250/2019



Composição	94275 SINAPI	ASSENTAMENTO DE GUIA (MEIO-FIO) EM TRECHO RETO, CONFECCIONADA EM CONCRETO PRÉ-FABRICADO, DIMENSÕES 100X15X13X20 CM (COMPRIMENTO X BASE INFERIOR X BASE SUPERIOR X ALTURA), PARA URBANIZAÇÃO INTERNA DE EMPREENDIMENTOS.	DROP - DRENAGEM/OBRAS DE CONTEIÇÃO / POÇOS DE VISITA E CAIXAS	M	1,0000000	35,71	35,71
Composição	88629 SINAPI	AF_08/2018 P ARGAMASSA TRAÇO 1:3 (CIMENTO E AREIA MÉDIA), PREPARO MANUAL.	SEDI - SERVIÇOS DIVERSOS	m³	0,0010000	545,70	0,54
Auxiliar	00000370 SINAPI	AF_08/2014 AREIA MÉDIA - POSTO JAZIDA/FORNECEDOR (RETRADO NA JAZIDA, SEM TRANSPORTE)	Material	m³	0,0070000	65,00	0,45
Insumo	00004059 SINAPI	MEIO-FIO OU GUIA DE CONCRETO, PRÉ-MOLDADO, COMP 1 M, *30 X 15/12" CM (H X L1/L2)	Material	M	1,0050000	19,80	19,89
Insumo	00004750 SINAPI	PEDREIRO	Mão de Obra	H	0,3800000	24,24	8,72
Insumo	00006111 SINAPI	SERVENTE DE OBRAS	Mão de Obra	H	0,3800000	17,53	6,31
			MO sem LS =>		7,94	7,23	15,17
			Valor do BDI =>		10,71		48,42
7.4	Código Banco	Descrição	Tipo	Und	Quant.	Valor Unit	Total
Composição	83693 SINAPI	CAÇAO EM MEIO FIO	PAVI - PAVIMENTAÇÃO	m²	1,0000000	3,99	3,99
Insumo	00001107 SINAPI	CAL VIRGEM COMUM PARA ARGAMASSAS (NBR 6453)	Material	KG	0,3000000	0,79	0,23
Insumo	00004783 SINAPI	PINTOR	Mão de Obra	H	0,1500000	24,24	3,63
Insumo	00006111 SINAPI	SERVENTE DE OBRAS	Mão de Obra	H	0,0075000	17,53	0,13
			MO sem LS =>		1,97	1,79	3,76
			Valor do BDI =>		1,19		5,18
8.1	Código Banco	Descrição	Tipo	Und	Quant.	Valor Unit	Total
Composição	73767/004 SINAPI	ALCA PRE-FORMADA DISTRIBUICAO EM ACO RECOBERTO COM ALUMINIO NA PARA CABO 25MM2, ENCAPADO. FORNECIMENTO E INSTALACAO.	INEL - INSTALAÇÃO ELÉTRICA/ELETRIFICAÇÃO E ILUMINAÇÃO EXTERNA	UN	1,0000000	5,16	5,16
Insumo	00011275 SINAPI	ALCA PREFORMADA DE SERVICIO, EM ACO GALVANIZADO, PARA CONDUTORES DE ALUMINIO AWG 4 (CAA 6/1)	Material	UN	1,0000000	1,77	1,77
Insumo	00002438 SINAPI	ELETRICISTA	Mão de Obra	H	0,1400000	24,24	3,39
			MO sem LS =>		1,77	1,62	3,39
			Valor do BDI =>		1,54		6,70
8.2	Código Banco	Descrição	Tipo	Und	Quant.	Valor Unit	Total
Composição	73767/002 SINAPI	ALCA PRE-FORMADA DISTRIBUICAO EM ACO RECOBERTO COM ALUMINIO PARA CABO 25MM2, ENCAPADO. FORNECIMENTO E INSTALACAO.	INEL - INSTALAÇÃO ELÉTRICA/ELETRIFICAÇÃO E ILUMINAÇÃO EXTERNA	UN	1,0000000	10,69	10,69
Insumo	00011273 SINAPI	ALCA PREFORMADA DE DISTRIBUICAO, EM ACO GALVANIZADO, PARA CONDUTORES DE ALUMINIO AWG 1/0 (CAA 6/1 OU CA 7 FIDS)	Material	UN	1,0000000	7,30	7,30
Insumo	00002438 SINAPI	ELETRICISTA	Mão de Obra	H	0,1400000	24,24	3,39
			MO sem LS =>		1,77	1,62	3,39
			Valor do BDI =>		3,20		13,89
8.3	Código Banco	Descrição	Tipo	Und	Quant.	Valor Unit	Total
Composição	73780/001 SINAPI	CHAVE FUSIVEL UNIPOLAR, 15KV - 100A, EQUIPADA COM COMANDO PARA HASTE DE MANOBRÁ . FORNECIMENTO E INSTALAÇÃO.	INEL - INSTALAÇÃO ELÉTRICA/ELETRIFICAÇÃO E ILUMINAÇÃO EXTERNA	UN	1,0000000	336,78	336,78
Insumo	00005047 SINAPI	CHAVE FUSIVEL PARA REDES DE DISTRIBUICAO, TENSAO DE 15,0 KV, CORRENTE NOMINAL DO PORTA FUSIVEL DE 100 A, CAPACIDADE DE INTERRUPCAO SIMETRICA DE 7,10 KA, CAPACIDADE DE INTERRUPCAO ASSIMETRICA 10,00 KA	Material	UN	1,0000000	295,01	295,01
Insumo	00002438 SINAPI	ELETRICISTA	Mão de Obra	H	1,0000000	24,24	24,24
Insumo	00006111 SINAPI	SERVENTE DE OBRAS	Mão de Obra	H	1,0000000	17,53	17,53
			MO sem LS =>		21,87	19,90	41,77
			Valor do BDI =>		101,03		437,81
8.4	Código Banco	Descrição	Tipo	Und	Quant.	Valor Unit	Total
Composição	92988 SINAPI	CABO DE COBRE FLEXIVEL ISOLADO, 50 MM², ANTI-CHAMA 0,6/1,0 KV, PARA DISTRIBUICAO - FORNECIMENTO E INSTALACAO. AF_12/2015	INEL - INSTALAÇÃO ELÉTRICA/ELETRIFICAÇÃO E ILUMINAÇÃO EXTERNA	M	1,0000000	31,63	31,63
Insumo	00001018 SINAPI	CABO DE COBRE, FLEXIVEL, CLASSE 4 OU 5, ISOLACAO EM PVC/A, ANTICHAMA BWF-B, COBERTURA PVC-ST1, ANTICHAMA BWF-B, 1 CONDUTOR, 0,6/1 KV, SECAO NOMINAL 50 MM2	Material	M	1,0150000	27,82	28,03
Insumo	00021127 SINAPI	FITA ISOLANTE ADESIVA ANTICHAMA, USO ATE 750 V, EM ROLO DE 19 MM X 5 M	Material	UN	0,0090000	3,02	0,02
Insumo	00000247 SINAPI	AJUDANTE DE ELETRICISTA	Mão de Obra	H	0,0670000	17,03	1,48
Insumo	00002438 SINAPI	ELETRICISTA	Mão de Obra	H	0,0670000	24,24	2,10
			MO sem LS =>		1,87	1,71	3,58
			Valor do BDI =>		9,48		41,11
8.5	Código Banco	Descrição	Tipo	Und	Quant.	Valor Unit	Total
Composição	92984 SINAPI	CABO DE COBRE FLEXIVEL ISOLADO, 25 MM², ANTI-CHAMA 0,6/1,0 KV, PARA DISTRIBUICAO - FORNECIMENTO E INSTALACAO. AF_12/2015	INEL - INSTALAÇÃO ELÉTRICA/ELETRIFICAÇÃO E ILUMINAÇÃO EXTERNA	M	1,0000000	16,92	16,92
Insumo	00000996 SINAPI	CABO DE COBRE, FLEXIVEL, CLASSE 4 OU 5, ISOLACAO EM PVC/A, ANTICHAMA BWF-B, COBERTURA PVC-ST1, ANTICHAMA BWF-B, 1 CONDUTOR, 0,6/1 KV, SECAO NOMINAL 25 MM2	Material	M	1,0150000	14,06	14,27
Insumo	00021127 SINAPI	FITA ISOLANTE ADESIVA ANTICHAMA, USO ATE 750 V, EM ROLO DE 19 MM X 5 M	Material	UN	0,0090000	3,02	0,02
Insumo	00000247 SINAPI	AJUDANTE DE ELETRICISTA	Mão de Obra	H	0,0640000	17,03	1,08
Insumo	00002438 SINAPI	ELETRICISTA	Mão de Obra	H	0,0640000	24,24	1,55
			MO sem LS =>		1,38	1,25	2,63
			Valor do BDI =>		5,07		21,98
8.6	Código Banco	Descrição	Tipo	Und	Quant.	Valor Unit	Total
Composição	74166/001 SINAPI	CAIXA DE INSPECÃO EM CONCRETO PRÉ-MOLDADO DN 60CM COM TAMPA H= 60CM - FORNECIMENTO E INSTALACAO	INH1 - INSTALAÇÕES HIDROSANITÁRIAS	UN	1,0000000	197,57	197,57
Insumo	00000370 SINAPI	AREIA MÉDIA - POSTO JAZIDA/FORNECEDOR (RETRADO NA JAZIDA, SEM TRANSPORTE)	Material	m³	0,0020000	65,00	0,13
Insumo	00003279 SINAPI	CAIXA INSPECÃO, CONCRETO PRE MOLDADO, CIRCULAR, COM TAMPA, D = 60" CM, H= 60" CM	Material	UN	1,0000000	91,92	91,92
Insumo	00001379 SINAPI	CIMENTO PORTLAND COMPOSTO CP II-32	Material	KG	2,0000000	0,73	1,46
Insumo	00000246 SINAPI	AUXILIAR DE ENCANADOR OU BOMBEIRO HIDRAULICO	Mão de Obra	H	1,0000000	17,17	17,17
Insumo	00002696 SINAPI	ENCANADOR OU BOMBEIRO HIDRAULICO	Mão de Obra	H	1,0000000	24,24	24,24
Insumo	00004750 SINAPI	PEDREIRO	Mão de Obra	H	1,5000000	24,24	36,36
Insumo	00006111 SINAPI	SERVENTE DE OBRAS	Mão de Obra	H	1,5000000	17,53	26,29
			MO sem LS =>		54,48	49,58	104,06
			Valor do BDI =>		59,27		256,84
8.7	Código Banco	Descrição	Tipo	Und	Quant.	Valor Unit	Total
Composição	96985 SINAPI	HASTE DE ATERRAMENTO 5/8 PARA SPDA - FORNECIMENTO E INSTALACAO. AF_12/2017	INEL - INSTALAÇÃO ELÉTRICA/ELETRIFICAÇÃO E	UN	1,0000000	50,75	50,75

Tatiana Souza Bendinelle
Presidente
Port 250/2019



Insumo	0000115	Próprio	HASTE DE ATERRAMENTO EM ACO COM 3,00 M DE COMPRIMENTO E DN = 5/8", REVESTIDA COM BAIXA CAMADA DE COBRE, SEM CONECTOR	Material	UN	1,0000000	40,31	
Insumo	0000247	SINAPI	AJUDANTE DE ELETRICISTA	Mão de Obra	H	0,2531000	17,03	4,31
Insumo	00002436	SINAPI	ELETRICISTA	Mão de Obra	H	0,2531000	24,24	6,13
				MO sem LS =>		5,47	LS =>	4,97 MO com LS =>
				Valor do BDI =>		15,22		Valor com BDI =>
								10,44
								85,97
8.8	Código Banco	Descrição	Tipo	Und	Quant.	Valor Unit	Total	
Composição	98463 SINAPI	SUORTE ISOLADOR PARA CORDOALHA DE COBRE - FORNECIMENTO E INSTALACAO. AF_12/2017	INEL - INSTALACAO ELÉTRICA/ELETRIFICACAO E	UN	1,0000000	19,42	19,42	
Insumo	00004356 SINAPI	PARAFUSO DE ACO ZINCADO COM ROSCA SOBERBA, CABECA CHATA E FENDA SIMPLES, DIAMETRO 4,8 MM, COMPRIMENTO 45 MM	Material	UN	2,0000000	0,18	0,36	
Insumo	00007572 SINAPI	SUORTE ISOLADOR REFORCADO DIAMETRO NOMINAL 5/16", COM ROSCA SOBERBA E BUCHA	Material	UN	1,0000000	6,02	6,02	
Insumo	00000247 SINAPI	AJUDANTE DE ELETRICISTA	Mão de Obra	H	0,3164000	17,03	5,38	
Insumo	00002436 SINAPI	ELETRICISTA	Mão de Obra	H	0,3164000	24,24	7,66	
				MO sem LS =>		6,83	LS =>	6,21 MO com LS =>
				Valor do BDI =>		5,82		Valor com BDI =>
								13,04
								25,24
8.9	Código Banco	Descrição	Tipo	Und	Quant.	Valor Unit	Total	
Composição	83397 SINAPI	POSTE DE CONCRETO DT 11m300kgf, INCLUSIVE ESCAVACAO, EXCLUSIVE TRANSPORTE - FORNECIMENTO E INSTALACAO	INEL - INSTALACAO ELÉTRICA/ELETRIFICACAO E	UN	1,0000000	1.200,43	1.200,43	
Composição Auxiliar	91634 SINAPI	GUINDAUTO HIDRÁULICO, CAPACIDADE MÁXIMA DE CARGA 6500 KG, MOMENTO MÁXIMO DE CARGA 5,8 TM, ALCANCE MÁXIMO HORIZONTAL 7,80 M, INCLUSIVE CAMINHÃO TOCO PBT 9.700 KG, POTÊNCIA DE 160 CV - CHP DIURNO. AF_08/2015	CHOR - CUSTOS HORÁRIOS DE MAQUINAS E EQUIPAMENTOS	CHP	1,2500000	131,83	164,78	
Composição Auxiliar	92673 SINAPI	LANÇAMENTO COM USO DE BALDES, ADENSAMENTO E ACABAMENTO DE CONCRETO EM ESTRUTURAS. AF_12/2015	FUES - FUNDAÇÕES E ESTRUTURAS	m³	0,1500000	188,04	28,20	
Composição Auxiliar	94959 SINAPI	CONCRETO FCK = 15MPa, TRAÇO 1,3,4-3,5 (CIMENTO/ AREIA MÉDIA/ BRITA 1) - PREPARO MECÂNICO COM BETONEIRA 900 L. AF_07/2016	FUES - FUNDAÇÕES E ESTRUTURAS	m³	0,1500000	348,49	52,27	
Insumo	MERCADO Próprio LOCKK	Poste de concreto DT 11m300kgf	Material	UN	1,0000000	850,00	850,00	
Insumo	00006111 SINAPI	SERVENTE DE OBRAS	Mão de Obra	H	6,0000000	17,53	105,16	
				MO sem LS =>		89,60	LS =>	81,55 MO com LS =>
				Valor do BDI =>		360,12		Valor com BDI =>
								171,15
								1.560,55
8.10	Código Banco	Descrição	Tipo	Und	Quant.	Valor Unit	Total	
Composição	73857/007 SINAPI	TRANSFORMADOR DISTRIBUICAO 30KVA TRIFASICO 60HZ CLASSE 15KV IMERSO EM OLEO MINERAL FORNECIMENTO E INSTALACAO	INEL - INSTALACAO ELÉTRICA/ELETRIFICACAO E	UN	1,0000000	4.675,38	4.675,38	
Insumo	00007610 SINAPI	TRANSFORMADOR TRIFASICO DE DISTRIBUICAO, POTENCIA DE 30 KVA, TENSÃO NOMINAL DE 15 KV, TENSÃO SECUNDARIA DE 220/127V, EM OLEO ISOLANTE TIPO MINERAL	ILUMINACAO EXTERNA	UN	1,0000000	4.633,61	4.633,61	
Insumo	00002436 SINAPI	ELETRICISTA	Mão de Obra	H	1,0000000	24,24	24,24	
Insumo	00006111 SINAPI	SERVENTE DE OBRAS	Mão de Obra	H	1,0000000	17,53	17,53	
				MO sem LS =>		21,87	LS =>	19,90 MO com LS =>
				Valor do BDI =>		1.402,61		Valor com BDI =>
								41,77
								6.077,99
8.11	Código Banco	Descrição	Tipo	Und	Quant.	Valor Unit	Total	
Composição	92980 SINAPI	CABO DE COBRE FLEXIVEL ISOLADO, 10 MM², ANTI-CHAMA 0,6/1,0 KV, PARA DISTRIBUICAO - FORNECIMENTO E INSTALACAO. AF_12/2015	INEL - INSTALACAO ELÉTRICA/ELETRIFICACAO E	M	1,0000000	6,57	6,57	
Insumo	00001020 SINAPI	CABO DE COBRE, FLEXIVEL, CLASSE 4 OU 5, ISOLACAO EM PVC/A, ANTICHAMA BWF-B, COBERTURA PVC-ST1, ANTICHAMA BWF-B, 1 CONDUTOR, 0,6/1 KV, SECAO NOMINAL 10 MM2	ILUMINACAO EXTERNA	M	1,0270000	6,02	6,18	
Insumo	00021127 SINAPI	FITA ISOLANTE ADESIVA ANTICHAMA, USO ATE 750 V, EM ROLO DE 19 MM X 5 M	Material	UN	0,0100000	3,02	0,03	
Insumo	00000247 SINAPI	AJUDANTE DE ELETRICISTA	Mão de Obra	H	0,0090000	17,03	0,15	
Insumo	00002436 SINAPI	ELETRICISTA	Mão de Obra	H	0,0090000	24,24	0,21	
				MO sem LS =>		0,19	LS =>	0,17 MO com LS =>
				Valor do BDI =>		1,97		Valor com BDI =>
								0,36
								8,54
8.12	Código Banco	Descrição	Tipo	Und	Quant.	Valor Unit	Total	
Composição	91931 SINAPI	CABO DE COBRE FLEXIVEL ISOLADO, 6 MM², ANTI-CHAMA 0,6/1,0 KV, PARA CIRCUITOS TERMINAIS - FORNECIMENTO E INSTALACAO. AF_12/2015	INEL - INSTALACAO ELÉTRICA/ELETRIFICACAO E	M	1,0000000	6,63	6,63	
Insumo	00000994 SINAPI	CABO DE COBRE, FLEXIVEL, CLASSE 4 OU 5, ISOLACAO EM PVC/A, ANTICHAMA BWF-B, COBERTURA PVC-ST1, ANTICHAMA BWF-B, 1 CONDUTOR, 0,6/1 KV, SECAO NOMINAL 6 MM2	ILUMINACAO EXTERNA	M	1,1900000	3,76	4,47	
Insumo	00021127 SINAPI	FITA ISOLANTE ADESIVA ANTICHAMA, USO ATE 750 V, EM ROLO DE 19 MM X 5 M	Material	UN	0,0090000	3,02	0,02	
Insumo	00000247 SINAPI	AJUDANTE DE ELETRICISTA	Mão de Obra	H	0,0520000	17,03	0,88	
Insumo	00002436 SINAPI	ELETRICISTA	Mão de Obra	H	0,0520000	24,24	1,26	
				MO sem LS =>		1,12	LS =>	1,02 MO com LS =>
				Valor do BDI =>		1,98		Valor com BDI =>
								2,14
								8,61
8.13	Código Banco	Descrição	Tipo	Und	Quant.	Valor Unit	Total	
Composição	91929 SINAPI	CABO DE COBRE FLEXIVEL ISOLADO, 4 MM², ANTI-CHAMA 0,6/1,0 KV, PARA CIRCUITOS TERMINAIS - FORNECIMENTO E INSTALACAO. AF_12/2015	INEL - INSTALACAO ELÉTRICA/ELETRIFICACAO E	M	1,0000000	4,93	4,93	
Insumo	00001021 SINAPI	CABO DE COBRE, FLEXIVEL, CLASSE 4 OU 5, ISOLACAO EM PVC/A, ANTICHAMA BWF-B, COBERTURA PVC-ST1, ANTICHAMA BWF-B, 1 CONDUTOR, 0,6/1 KV, SECAO NOMINAL 4 MM2	ILUMINACAO EXTERNA	M	1,1900000	2,75	3,27	
Insumo	00021127 SINAPI	FITA ISOLANTE ADESIVA ANTICHAMA, USO ATE 750 V, EM ROLO DE 19 MM X 5 M	Material	UN	0,0090000	3,02	0,02	
Insumo	00000247 SINAPI	AJUDANTE DE ELETRICISTA	Mão de Obra	H	0,0400000	17,03	0,68	
Insumo	00002436 SINAPI	ELETRICISTA	Mão de Obra	H	0,0400000	24,24	0,96	
				MO sem LS =>		0,96	LS =>	0,78 MO com LS =>
				Valor do BDI =>		1,47		Valor com BDI =>
								1,64
								6,40
8.14	Código Banco	Descrição	Tipo	Und	Quant.	Valor Unit	Total	
Composição	91927 SINAPI	CABO DE COBRE FLEXIVEL ISOLADO, 2,5 MM², ANTI-CHAMA 0,6/1,0 KV, PARA CIRCUITOS TERMINAIS - FORNECIMENTO E INSTALACAO. AF_12/2015	INEL - INSTALACAO ELÉTRICA/ELETRIFICACAO E	M	1,0000000	3,53	3,53	
Insumo	00001022 SINAPI	CABO DE COBRE, FLEXIVEL, CLASSE 4 OU 5, ISOLACAO EM PVC/A, ANTICHAMA BWF-B, COBERTURA PVC-ST1, ANTICHAMA BWF-B, 1 CONDUTOR, 0,6/1 KV, SECAO NOMINAL 2,5 MM2	ILUMINACAO EXTERNA	M	1,1900000	1,92	2,28	
Insumo	00021127 SINAPI	FITA ISOLANTE ADESIVA ANTICHAMA, USO ATE 750 V, EM ROLO DE 19 MM X 5 M	Material	UN	0,0090000	3,02	0,02	
Insumo	00000247 SINAPI	AJUDANTE DE ELETRICISTA	Mão de Obra	H	0,0300000	17,03	0,51	
Insumo	00002436 SINAPI	ELETRICISTA	Mão de Obra	H	0,0300000	24,24	0,72	

Tatiane Souza Bendinelle
Presidente
Port 250/2019



MO sem LS => 0,64 LS => 0,59 MO com LS => 1,23
 Valor do BDI => 1,05 Valor com BDI => 4,58

	Código Banco	Descrição	Tipo	Und	Quant.	Valor Unit	Total
Composição	83446 SINAPI	CAIXA DE PASSAGEM 30X30X40 COM TAMP A E DRENO BRITA	INEL - INSTALAÇÃO ELÉTRICA/ELETRIFICAÇÃO E	UN	1,0000000	171,15	171,15
Insumo	00000036 SINAPI	ACO CA-80, 5,0 MM, VERGALHAO	Material	KG	2,1580000	4,77	10,28
Insumo	00000370 SINAPI	AREIA MEDIA - POSTO JAZIDA/FORNECEDOR (RETIRADO NA JAZIDA, SEM TRANSPORTE)	Material	m³	0,0653000	65,00	4,24
Insumo	00001106 SINAPI	CAL HIDRATADA CH-1 PARA ARGAMASSAS	Material	KG	3,0096000	0,69	2,07
Insumo	00001358 SINAPI	CHAPA DE MADEIRA COMPENSADA RESINADA PARA FORMA DE CONCRETO, DE 2,2 X 1,1* M, E = 17 MM	Material	m²	0,0000000	27,16	1,62
Insumo	00001379 SINAPI	CIMENTO PORTLAND COMPOSTO CP II-32	Material	KG	18,5084000	0,73	13,51
Insumo	00004721 SINAPI	PEDRA BRITADA N. 1 (9,5 a 19 MM) POSTO PEDREIRA/FORNECEDOR, SEM FRETE	Material	m³	0,0365000	49,99	1,82
Insumo	00004722 SINAPI	PEDRA BRITADA N. 3 (38 A 50 MM) POSTO PEDREIRA/FORNECEDOR, SEM FRETE	Material	m³	0,0040000	49,99	0,19
Insumo	00007258 SINAPI	TJULO CERAMICO MACICO 5 X 10 X 20* CM	Material	UN	60,4800000	0,30	18,14
Insumo	00004750 SINAPI	PEDREIRO	Mão de Obra	H	1,6789000	24,24	40,69
Insumo	00006111 SINAPI	SERVENTE DE OBRAS	Mão de Obra	H	4,4832000	17,53	78,50
					MO sem LS => 62,44 LS => 56,84 MO com LS => 119,28 Valor do BDI => 51,34 Valor com BDI => 222,49		

	Código Banco	Descrição	Tipo	Und	Quant.	Valor Unit	Total
Composição	93008 SINAPI	ELETRODUTO RIGIDO ROSCÁVEL, PVC, DN 50 MM (1 1/2") - FORNECIMENTO E INSTALAÇÃO. AF 12/2015	INEL - INSTALAÇÃO ELÉTRICA/ELETRIFICAÇÃO E	M	1,0000000	10,56	10,56
Insumo	00002680 SINAPI	ELETRODUTO DE PVC RIGIDO ROSCAVEL DE 1 1/2", SEM LUVA	Material	M	1,1000000	5,41	5,95
Insumo	00000247 SINAPI	AJUDANTE DE ELETRICISTA	Mão de Obra	H	0,1120000	17,03	1,90
Insumo	00002436 SINAPI	ELETRICISTA	Mão de Obra	H	0,1120000	24,24	2,71
					MO sem LS => 2,41 LS => 2,20 MO com LS => 4,61 Valor do BDI => 3,16 Valor com BDI => 13,72		

	Código Banco	Descrição	Tipo	Und	Quant.	Valor Unit	Total
Composição	83399 SINAPI	RELE FOTOELETRICO P/ COMANDO DE ILUMINACAO EXTERNA 220V/1000W - FORNECIMENTO E INSTALACAO	INEL - INSTALAÇÃO ELÉTRICA/ELETRIFICAÇÃO E	UN	1,0000000	31,51	31,51
Insumo	00002510 SINAPI	RELE FOTOELETRICO INTERNO E EXTERNO BIVOLT 1000 W, DE CONECTOR, SEM BASE	Material	UN	1,0000000	16,90	16,90
Insumo	00002436 SINAPI	ELETRICISTA	Mão de Obra	H	0,3500000	24,24	8,48
Insumo	00006111 SINAPI	SERVENTE DE OBRAS	Mão de Obra	H	0,3500000	17,53	6,13
					MO sem LS => 7,85 LS => 6,96 MO com LS => 14,81 Valor do BDI => 9,45 Valor com BDI => 40,96		

	Código Banco	Descrição	Tipo	Und	Quant.	Valor Unit	Total
Composição	Próprio	POSTE COM LUMINÁRIA 11M (Passelo) - FORNECIMENTO E INSTALAÇÃO	SEDI - SERVIÇOS DIVERSOS	UN	1,0000000	2.274,90	2.274,90
Insumo	COMPOSIÇÃO 00002436 SINAPI	ELETRICISTA	Mão de Obra	H	0,7500000	24,24	18,18
Insumo	00000247 SINAPI	AJUDANTE DE ELETRICISTA	Mão de Obra	H	0,4000000	17,03	6,81
Insumo	MERCADO Próprio LOCCQ	Poste teleconico engastado, Aço Galv, 11m(Passeio).	Material	UN	1,0000000	950,00	950,00
Insumo	MERCADO Próprio LOCCR.	Luminária pétala pública Modular LED c/ base p/ relé fotoeletrico, 3x50w..	Material	UN	2,0000000	650,00	1.300,00
					MO sem LS => 13,08 LS => 11,91 MO com LS => 24,99 Valor do BDI => 682,49 Valor com BDI => 2.957,48		

	Código Banco	Descrição	Tipo	Und	Quant.	Valor Unit	Total
Composição	Próprio	POSTE COM LUMINÁRIA 9M (Arvores) - FORNECIMENTO E INSTALAÇÃO	SEDI - SERVIÇOS DIVERSOS	UN	1,0000000	1.873,28	1.873,28
Insumo	COMPOSIÇÃO 00002436 SINAPI	ELETRICISTA	Mão de Obra	H	0,7500000	24,24	18,18
Insumo	00000247 SINAPI	AJUDANTE DE ELETRICISTA	Mão de Obra	H	0,3000000	17,03	5,10
Insumo	MERCADO Próprio LOCCQ	Poste teleconico engastado, Aço Galv, 9m(Arvores)	Material	UN	1,0000000	750,00	750,00
Insumo	MERCADO Próprio LOCCS.	Luminária pétala pública Modular LED c/ base p/ relé fotoeletrico, 2x50w..	Material	UN	2,0000000	550,00	1.100,00
					MO sem LS => 12,19 LS => 11,09 MO com LS => 23,28 Valor do BDI => 561,98 Valor com BDI => 2.435,26		

	Código Banco	Descrição	Tipo	Und	Quant.	Valor Unit	Total
Composição	98510 SINAPI	PLANTIO DE PALMEIRA COM ALTURA DE MUDA MENOR OU IGUAL A 2,00 M. AF 05/2018	URBA - URBANIZAÇÃO	UN	1,0000000	256,09	256,09
Composição Auxiliar	91834 SINAPI	GUINDAUTO HIDRÁULICO, CAPACIDADE MÁXIMA DE CARGA 6500 KG, MOMENTO MÁXIMO DE CARGA 5,8 TM, ALCANCE MÁXIMO HORIZONTAL 7,60 M, INCLUSIVE CAMINHÃO TOCO PBT 9.700 KG, POTÊNCIA DE 160 CV - CHI DIURNO. AF_08/2015	CHOR - CUSTOS HORÁRIOS DE MÁQUINAS E EQUIPAMENTOS	CHP	0,2999000	131,83	39,53
Composição Auxiliar	91835 SINAPI	GUINDAUTO HIDRÁULICO, CAPACIDADE MÁXIMA DE CARGA 6500 KG, MOMENTO MÁXIMO DE CARGA 5,8 TM, ALCANCE MÁXIMO HORIZONTAL 7,60 M, INCLUSIVE CAMINHÃO TOCO PBT 9.700 KG, POTÊNCIA DE 160 CV - CHI DIURNO. AF_08/2015	CHOR - CUSTOS HORÁRIOS DE MÁQUINAS E EQUIPAMENTOS	CHI	1,2252000	34,75	42,57
Insumo	00038641 SINAPI	MUDA DE PALMEIRA, ARECA, H= *1,50* CM	Material	UN	1,0000000	71,98	71,98
Insumo	00025964 SINAPI	JARDINEIRO	Mão de Obra	H	1,0905000	23,43	25,55
Insumo	00006111 SINAPI	SERVENTE DE OBRAS	Mão de Obra	H	4,3620000	17,53	76,46
					MO sem LS => 71,91 LS => 85,37 MO com LS => 137,18 Valor do BDI => 76,82 Valor com BDI => 332,91		

	Código Banco	Descrição	Tipo	Und	Quant.	Valor Unit	Total
Composição	98510 SINAPI	PLANTIO DE ÁRVORE ORNAMENTAL COM ALTURA DE MUDA MENOR OU IGUAL A 2,00 M. AF 05/2018	URBA - URBANIZAÇÃO	UN	1,0000000	52,50	52,50
Insumo	00000358 SINAPI	MUDA DE ARVORE ORNAMENTAL, OITIJAROEIRA SALSANGICOIPE/JACARANDA OU EQUIVALENTE DA REGIAO, H= *1* M	Material	UN	1,0000000	35,51	35,51
Insumo	00025964 SINAPI	JARDINEIRO	Mão de Obra	H	0,1818000	23,43	4,25
Insumo	00006111 SINAPI	SERVENTE DE OBRAS	Mão de Obra	H	0,7272000	17,53	12,74
					MO sem LS => 8,89 LS => 8,10 MO com LS => 10,99 Valor do BDI => 15,75 Valor com BDI => 69,25		

	Código Banco	Descrição	Tipo	Und	Quant.	Valor Unit	Total
Composição	98504 SINAPI	PLANTIO DE GRAMA EM PLACAS. AF_05/2018	URBA - URBANIZAÇÃO	m²	1,0000000	10,28	10,28
Insumo	00003322 SINAPI	GRAMA ESMERALDA OU SAO CARLOS OU CURITIBANA, EM PLACAS, SEM PLANTIO	Material	m²	1,0200000	6,50	6,63
Insumo	00025964 SINAPI	JARDINEIRO	Mão de Obra	H	0,0391000	23,43	0,91
Insumo	00006111 SINAPI	SERVENTE DE OBRAS	Mão de Obra	H	0,1564000	17,53	2,74

Tatiane Souza Rendinele
 Presidente
 Port 250/2019



MO sem LS => 1,91 LS => 1,74 MO com LS => 3,65
Valor do BDI => 3,08 Valor com BDI => 13,38

	Código	Banco	Descrição	Tipo	Und	Quant.	Valor Unit	Total
9.2.1	0000047	Próprio	BANCO DE PRAÇA CONFORME PROJETO- AQUISIÇÃO E ASSENTAMENTO	SEDI - SERVIÇOS DIVERSOS	un	1,0000000	467,16	467,16
Composição	88629	SINAPI	ARGAMASSA TRAÇO 1:3 (CIMENTO E AREIA MÉDIA), PREPARO MANUAL AF_08/2014	SEDI - SERVIÇOS DIVERSOS	m²	0,0200000	545,70	10,91
Composição Auxiliar	0000054	Próprio	BANCO DE PRAÇA CONFORME PROJETO	Material	un	1,0000000	450,00	450,00
Insumo	00006111	SINAPI	SERVENTE DE OBRAS	Mão de Obra	H	0,1500000	17,53	2,62
Insumo	00004750	SINAPI	PEDREIRO	Mão de Obra	H	0,1500000	24,24	3,63
						MO sem LS => 4,83 LS => 4,39 MO com LS => 9,22 Valor do BDI => 140,14 Valor com BDI => 607,30		
9.2.3		Próprio	BANCADA EM MADEIRA	SEDI - SERVIÇOS DIVERSOS	M²	1,0000000	782,20	782,20
Composição	COMPOSIÇÃO MERCADO LOCAZ	Próprio	BANCADA EM MADEIRA	Material	M²	1,0200000	750,00	765,00
Insumo	00002696	SINAPI	ENCANADOR OU BOMBEIRO HIDRAULICO	Mão de Obra	H	0,2000000	24,24	4,84
Insumo	00012868	SINAPI	MARCEIRO	Mão de Obra	H	0,5000000	24,73	12,36
						MO sem LS => 9,00 LS => 8,20 MO com LS => 17,20 Valor do BDI => 234,66 Valor com BDI => 1.016,86		
9.2.4		Próprio	PEIXE ORNAMENTAL - FORNECIMENTO E INSTALAÇÃO	SEDI - SERVIÇOS DIVERSOS	UN	1,0000000	39.724,08	39.724,08
Composição	COMPOSIÇÃO 94966	SINAPI	CONCRETO FCK = 30MPa, TRAÇO 1,2,1,2,5 (CIMENTO/ AREIA MÉDIA/ BRITA 1) - PREPARO MECÂNICO COM BETONEIRA 400 L. AF_07/2016	FUES - FUNDAÇÕES E ESTRUTURAS	m²	4,0000000	431,79	1.727,16
Composição Auxiliar	00034439	SINAPI	ACO CA-50, 10,0 MM, DOBRADO E CORTADO	Material	KG	350,0000000	5,41	1.893,50
Insumo	00001345	SINAPI	CHAPA DE MADEIRA COMPENSADA PLASTIFICADA PARA FORMA DE CONCRETO, DE 2,20 x 1,10 M. E = 18 MM	Material	m²	20,0000000	30,97	619,40
Insumo	MERCADO LOCCJ	Próprio	PEIXE TUCUNARÉ 5 METROS - PINTADO	Material	UN	1,0000000	35.000,00	35.000,00
Insumo	00006127	SINAPI	AUXILIAR DE PEDREIRO	Mão de Obra	H	5,0000000	17,49	87,45
Insumo	00000252	SINAPI	AJUDANTE DE SERRALHEIRO	Mão de Obra	H	4,5000000	18,10	81,45
Insumo	00004750	SINAPI	PEDREIRO	Mão de Obra	H	7,5000000	24,24	181,80
Insumo	00006110	SINAPI	SERRALHEIRO	Mão de Obra	H	5,5000000	24,24	133,32
						MO sem LS => 398,27 LS => 362,51 MO com LS => 760,78 Valor do BDI => 11.917,22 Valor com BDI => 51.641,30		
10.1	72898	SINAPI	CARGA E DESCARGA MECANIZADAS DE ENTULHO EM CAMINHÃO BASCULANTE 8 M3	MOVT - MOVIMENTO DE TERRA	m³	1,0000000	3,95	3,95
Composição	5811	SINAPI	CAMINHÃO BASCULANTE 8 M3, PESO BRUTO TOTAL 16.000 KG, CARGA ÚTIL MÁXIMA 13.071 KG, DISTÂNCIA ENTRE EIXOS 4,80 M, POTÊNCIA 230 CV INCLUSIVE CAÇAMBA METÁLICA - CHP DIURNO. AF_09/2014	CHOR - CUSTOS HORÁRIOS DE MÁQUINAS E EQUIPAMENTOS	CHP	0,0077000	175,10	1,22
Composição Auxiliar	5940	SINAPI	PÁ CARREGADEIRA SOBRE RODAS, POTÊNCIA LÍQUIDA 128 HP, CAPACIDADE DA CAÇAMBA 1,7 A 2,6 M3, PESO OPERACIONAL 11632 KG - CHP DIURNO. AF_06/2014	CHOR - CUSTOS HORÁRIOS DE MÁQUINAS E EQUIPAMENTOS	CHP	0,0180000	134,86	2,42
Insumo	00006111	SINAPI	SERVENTE DE OBRAS	Mão de Obra	H	0,0180000	17,53	0,31
						MO sem LS => 0,45 LS => 0,41 MO com LS => 0,86 Valor do BDI => 1,18 Valor com BDI => 5,13		
10.2	9537	SINAPI	LIMPEZA FINAL DA OBRA	SEDI - SERVIÇOS DIVERSOS	m²	1,0000000	2,96	2,96
Composição	00000003	SINAPI	ACIDO MURIATICO, DILUICAO 10% A 12% PARA USO EM LIMPEZA	Material	L	0,0500000	4,35	0,21
Insumo	00006111	SINAPI	SERVENTE DE OBRAS	Mão de Obra	H	0,1400000	17,53	2,45
Insumo						MO sem LS => 1,28 LS => 1,17 MO com LS => 2,45 Valor do BDI => 0,79 Valor com BDI => 3,45		

Composições Auxiliares

	Código	Banco	Descrição	Tipo	Und	Quant.	Valor Unit	Total
Composição	88629	SINAPI	ARGAMASSA TRAÇO 1:3 (CIMENTO E AREIA MÉDIA), PREPARO MANUAL AF_08/2014	SEDI - SERVIÇOS DIVERSOS	m²	1,0000000	545,70	545,70
Insumo	00000370	SINAPI	AREIA MÉDIA - POSTO JAZIDA/FORNECEDOR (RETIRADO NA JAZIDA, SEM TRANSPORTE)	Material	m³	1,1500000	65,00	74,75
Insumo	00001379	SINAPI	CIMENTO PORTLAND COMPOSTO CP II-32	Material	KG	441,5100000	0,73	322,30
Insumo	00006111	SINAPI	SERVENTE DE OBRAS	Mão de Obra	H	8,4800000	17,53	148,65
						MO sem LS => 77,82 LS => 70,83 MO com LS => 148,65 Valor do BDI => 163,71 Valor com BDI => 709,41		
Composição	88831	SINAPI	BETONEIRA CAPACIDADE NOMINAL DE 400 L, CAPACIDADE DE MISTURA 280 L, MOTOR ELÉTRICO TRIFÁSICO POTÊNCIA DE 2 CV, SEM CARREGADOR - CHI DIURNO. AF_10/2014	CHOR - CUSTOS HORÁRIOS DE MÁQUINAS E EQUIPAMENTOS	CHI	1,0000000	0,29	0,29
Composição Auxiliar	88826	SINAPI	BETONEIRA CAPACIDADE NOMINAL DE 400 L, CAPACIDADE DE MISTURA 280 L, MOTOR ELÉTRICO TRIFÁSICO POTÊNCIA DE 2 CV, SEM CARREGADOR - DEPRECIACÃO. AF_10/2014	CHOR - CUSTOS HORÁRIOS DE MÁQUINAS E EQUIPAMENTOS	H	1,0000000	0,24	0,24
Composição Auxiliar	88827	SINAPI	BETONEIRA CAPACIDADE NOMINAL DE 400 L, CAPACIDADE DE MISTURA 280 L, MOTOR ELÉTRICO TRIFÁSICO POTÊNCIA DE 2 CV, SEM CARREGADOR - JUROS. AF_10/2014	CHOR - CUSTOS HORÁRIOS DE MÁQUINAS E EQUIPAMENTOS	H	1,0000000	0,05	0,05
						MO sem LS => 0,00 LS => 0,00 MO com LS => 0,00 Valor do BDI => 0,08 Valor com BDI => 0,37		
Composição	88830	SINAPI	BETONEIRA CAPACIDADE NOMINAL DE 400 L, CAPACIDADE DE MISTURA 280 L, MOTOR ELÉTRICO TRIFÁSICO POTÊNCIA DE 2 CV, SEM CARREGADOR - CHP DIURNO. AF_10/2014	CHOR - CUSTOS HORÁRIOS DE MÁQUINAS E EQUIPAMENTOS	CHP	1,0000000	1,75	1,75
Composição Auxiliar	88629	SINAPI	BETONEIRA CAPACIDADE NOMINAL DE 400 L, CAPACIDADE DE MISTURA 280 L, MOTOR ELÉTRICO TRIFÁSICO POTÊNCIA DE 2 CV, SEM CARREGADOR - DEPRECIACÃO. AF_10/2014	CHOR - CUSTOS HORÁRIOS DE MÁQUINAS E EQUIPAMENTOS	H	1,0000000	0,24	0,24
Composição Auxiliar	88629	SINAPI	BETONEIRA CAPACIDADE NOMINAL DE 400 L, CAPACIDADE DE MISTURA 280 L, MOTOR ELÉTRICO TRIFÁSICO POTÊNCIA DE 2 CV, SEM CARREGADOR - MATERIAIS NA OPERAÇÃO. AF_10/2014	CHOR - CUSTOS HORÁRIOS DE MÁQUINAS E EQUIPAMENTOS	H	1,0000000	1,23	1,23
Composição Auxiliar	88827	SINAPI	BETONEIRA CAPACIDADE NOMINAL DE 400 L, CAPACIDADE DE MISTURA 280 L, MOTOR ELÉTRICO TRIFÁSICO POTÊNCIA DE 2 CV, SEM CARREGADOR - JUROS. AF_10/2014	CHOR - CUSTOS HORÁRIOS DE MÁQUINAS E EQUIPAMENTOS	H	1,0000000	0,05	0,05

Tatiane Souza Bendinelle
Presidente
Port 250/2019



Composição Auxiliar	88826 SINAPI	BETONEIRA CAPACIDADE NOMINAL DE 400 L, CAPACIDADE DE MISTURA 280 L, MOTOR ELÉTRICO TRIFÁSICO POTÊNCIA DE 2 CV, SEM CARREGADOR - MANUTENÇÃO. AF_10/2014	CHOR - CUSTOS HORÁRIOS DE MÁQUINAS E EQUIPAMENTOS	H	1,0000000	0,23	0,23			
					MO sem LS =>	0,00	LS =>	0,00	MO com LS =>	0,00
					Valor do BDI =>	0,52			Valor com BDI =>	2,27
Composição	88826 SINAPI	BETONEIRA CAPACIDADE NOMINAL DE 400 L, CAPACIDADE DE MISTURA 280 L, MOTOR ELÉTRICO TRIFÁSICO POTÊNCIA DE 2 CV, SEM CARREGADOR - DEPRECIÇÃO. AF_10/2014	CHOR - CUSTOS HORÁRIOS DE MÁQUINAS E EQUIPAMENTOS	H	1,0000000	0,24	0,24			
Insumo	00010535 SINAPI	BETONEIRA CAPACIDADE NOMINAL 400 L, CAPACIDADE DE MISTURA 280 L, MOTOR ELÉTRICO TRIFÁSICO 220/380 V POTENCIA 2 CV, SEM CARREGADOR	Equipamento	UN	0,0000640	3.850,00	0,24			
					MO sem LS =>	0,00	LS =>	0,00	MO com LS =>	0,00
					Valor do BDI =>	0,07			Valor com BDI =>	0,31
Composição	88827 SINAPI	BETONEIRA CAPACIDADE NOMINAL DE 400 L, CAPACIDADE DE MISTURA 280 L, MOTOR ELÉTRICO TRIFÁSICO POTÊNCIA DE 2 CV, SEM CARREGADOR - JUROS. AF_10/2014	CHOR - CUSTOS HORÁRIOS DE MÁQUINAS E EQUIPAMENTOS	H	1,0000000	0,05	0,05			
Insumo	00010535 SINAPI	BETONEIRA CAPACIDADE NOMINAL 400 L, CAPACIDADE DE MISTURA 280 L, MOTOR ELÉTRICO TRIFÁSICO 220/380 V POTENCIA 2 CV, SEM CARREGADOR	Equipamento	UN	0,0000144	3.850,00	0,05			
					MO sem LS =>	0,00	LS =>	0,00	MO com LS =>	0,00
					Valor do BDI =>	0,01			Valor com BDI =>	0,08
Composição	88828 SINAPI	BETONEIRA CAPACIDADE NOMINAL DE 400 L, CAPACIDADE DE MISTURA 280 L, MOTOR ELÉTRICO TRIFÁSICO POTÊNCIA DE 2 CV, SEM CARREGADOR - MANUTENÇÃO. AF_10/2014	CHOR - CUSTOS HORÁRIOS DE MÁQUINAS E EQUIPAMENTOS	H	1,0000000	0,23	0,23			
Insumo	00010535 SINAPI	BETONEIRA CAPACIDADE NOMINAL 400 L, CAPACIDADE DE MISTURA 280 L, MOTOR ELÉTRICO TRIFÁSICO 220/380 V POTENCIA 2 CV, SEM CARREGADOR	Equipamento	UN	0,0000600	3.850,00	0,23			
					MO sem LS =>	0,00	LS =>	0,00	MO com LS =>	0,00
					Valor do BDI =>	0,06			Valor com BDI =>	0,29
Composição	88829 SINAPI	BETONEIRA CAPACIDADE NOMINAL DE 400 L, CAPACIDADE DE MISTURA 280 L, MOTOR ELÉTRICO TRIFÁSICO POTÊNCIA DE 2 CV, SEM CARREGADOR - MATERIAIS NA OPERAÇÃO. AF_10/2014	CHOR - CUSTOS HORÁRIOS DE MÁQUINAS E EQUIPAMENTOS	H	1,0000000	1,23	1,23			
Insumo	00002705 SINAPI	ENERGIA ELÉTRICA ATÉ 2000 KWH INDUSTRIAL, SEM DEMANDA	Material	KWH	1,2500000	0,99	1,23			
					MO sem LS =>	0,00	LS =>	0,00	MO com LS =>	0,00
					Valor do BDI =>	0,36			Valor com BDI =>	1,59
Composição	89226 SINAPI	BETONEIRA CAPACIDADE NOMINAL DE 600 L, CAPACIDADE DE MISTURA 360 L, MOTOR ELÉTRICO TRIFÁSICO POTÊNCIA DE 4 CV, SEM CARREGADOR - CHI DIURNO. AF_11/2014	CHOR - CUSTOS HORÁRIOS DE MÁQUINAS E EQUIPAMENTOS	CHI	1,0000000	1,22	1,22			
Composição Auxiliar	89222 SINAPI	BETONEIRA CAPACIDADE NOMINAL DE 600 L, CAPACIDADE DE MISTURA 360 L, MOTOR ELÉTRICO TRIFÁSICO POTÊNCIA DE 4 CV, SEM CARREGADOR - JUROS. AF_11/2014	CHOR - CUSTOS HORÁRIOS DE MÁQUINAS E EQUIPAMENTOS	H	1,0000000	0,22	0,22			
Composição Auxiliar	89221 SINAPI	BETONEIRA CAPACIDADE NOMINAL DE 600 L, CAPACIDADE DE MISTURA 360 L, MOTOR ELÉTRICO TRIFÁSICO POTÊNCIA DE 4 CV, SEM CARREGADOR - DEPRECIÇÃO. AF_11/2014	CHOR - CUSTOS HORÁRIOS DE MÁQUINAS E EQUIPAMENTOS	H	1,0000000	1,00	1,00			
					MO sem LS =>	0,00	LS =>	0,00	MO com LS =>	0,00
					Valor do BDI =>	0,38			Valor com BDI =>	1,58
Composição	89225 SINAPI	BETONEIRA CAPACIDADE NOMINAL DE 600 L, CAPACIDADE DE MISTURA 360 L, MOTOR ELÉTRICO TRIFÁSICO POTÊNCIA DE 4 CV, SEM CARREGADOR - CHP DIURNO. AF_11/2014	CHOR - CUSTOS HORÁRIOS DE MÁQUINAS E EQUIPAMENTOS	CHP	1,0000000	4,82	4,82			
Composição Auxiliar	89222 SINAPI	BETONEIRA CAPACIDADE NOMINAL DE 600 L, CAPACIDADE DE MISTURA 360 L, MOTOR ELÉTRICO TRIFÁSICO POTÊNCIA DE 4 CV, SEM CARREGADOR - JUROS. AF_11/2014	CHOR - CUSTOS HORÁRIOS DE MÁQUINAS E EQUIPAMENTOS	H	1,0000000	0,22	0,22			
Composição Auxiliar	89223 SINAPI	BETONEIRA CAPACIDADE NOMINAL DE 600 L, CAPACIDADE DE MISTURA 360 L, MOTOR ELÉTRICO TRIFÁSICO POTÊNCIA DE 4 CV, SEM CARREGADOR - MANUTENÇÃO. AF_11/2014	CHOR - CUSTOS HORÁRIOS DE MÁQUINAS E EQUIPAMENTOS	H	1,0000000	0,93	0,93			
Composição Auxiliar	89221 SINAPI	BETONEIRA CAPACIDADE NOMINAL DE 600 L, CAPACIDADE DE MISTURA 360 L, MOTOR ELÉTRICO TRIFÁSICO POTÊNCIA DE 4 CV, SEM CARREGADOR - DEPRECIÇÃO. AF_11/2014	CHOR - CUSTOS HORÁRIOS DE MÁQUINAS E EQUIPAMENTOS	H	1,0000000	1,00	1,00			
Composição Auxiliar	89224 SINAPI	BETONEIRA CAPACIDADE NOMINAL DE 600 L, CAPACIDADE DE MISTURA 360 L, MOTOR ELÉTRICO TRIFÁSICO POTÊNCIA DE 4 CV, SEM CARREGADOR - MATERIAIS NA OPERAÇÃO. AF_11/2014	CHOR - CUSTOS HORÁRIOS DE MÁQUINAS E EQUIPAMENTOS	H	1,0000000	2,47	2,47			
					MO sem LS =>	0,00	LS =>	0,00	MO com LS =>	0,00
					Valor do BDI =>	1,38			Valor com BDI =>	6,00
Composição	89221 SINAPI	BETONEIRA CAPACIDADE NOMINAL DE 600 L, CAPACIDADE DE MISTURA 360 L, MOTOR ELÉTRICO TRIFÁSICO POTÊNCIA DE 4 CV, SEM CARREGADOR - DEPRECIÇÃO. AF_11/2014	CHOR - CUSTOS HORÁRIOS DE MÁQUINAS E EQUIPAMENTOS	H	1,0000000	1,00	1,00			
Insumo	00036397 SINAPI	BETONEIRA CAPACIDADE NOMINAL 600 L, CAPACIDADE DE MISTURA 360L, MOTOR ELÉTRICO TRIFÁSICO 220/380V, POTENCIA 4CV, EXCLUSO CARREGADOR	Equipamento	UN	0,0000640	15.861,01	1,00			
					MO sem LS =>	0,00	LS =>	0,00	MO com LS =>	0,00
					Valor do BDI =>	0,30			Valor com BDI =>	1,30
Composição	89222 SINAPI	BETONEIRA CAPACIDADE NOMINAL DE 600 L, CAPACIDADE DE MISTURA 360 L, MOTOR ELÉTRICO TRIFÁSICO POTÊNCIA DE 4 CV, SEM CARREGADOR - JUROS. AF_11/2014	CHOR - CUSTOS HORÁRIOS DE MÁQUINAS E EQUIPAMENTOS	H	1,0000000	0,22	0,22			
Insumo	00036397 SINAPI	BETONEIRA CAPACIDADE NOMINAL 600 L, CAPACIDADE DE MISTURA 360L, MOTOR ELÉTRICO TRIFÁSICO 220/380V, POTENCIA 4CV, EXCLUSO CARREGADOR	Equipamento	UN	0,0000144	15.861,01	0,22			
					MO sem LS =>	0,00	LS =>	0,00	MO com LS =>	0,00
					Valor do BDI =>	0,08			Valor com BDI =>	0,28
Composição	89223 SINAPI	BETONEIRA CAPACIDADE NOMINAL DE 600 L, CAPACIDADE DE MISTURA 360 L, MOTOR ELÉTRICO TRIFÁSICO POTÊNCIA DE 4 CV, SEM CARREGADOR - MANUTENÇÃO. AF_11/2014	CHOR - CUSTOS HORÁRIOS DE MÁQUINAS E EQUIPAMENTOS	H	1,0000000	0,93	0,93			
Insumo	00036397 SINAPI	BETONEIRA CAPACIDADE NOMINAL 600 L, CAPACIDADE DE MISTURA 360L, MOTOR ELÉTRICO TRIFÁSICO 220/380V, POTENCIA 4CV, EXCLUSO CARREGADOR	Equipamento	UN	0,0000600	15.861,01	0,93			
					MO sem LS =>	0,00	LS =>	0,00	MO com LS =>	0,00
					Valor do BDI =>	0,27			Valor com BDI =>	1,20
Composição	89224 SINAPI	BETONEIRA CAPACIDADE NOMINAL DE 600 L, CAPACIDADE DE MISTURA 360 L, MOTOR ELÉTRICO TRIFÁSICO POTÊNCIA DE 4 CV, SEM CARREGADOR - MATERIAIS NA OPERAÇÃO. AF_11/2014	CHOR - CUSTOS HORÁRIOS DE MÁQUINAS E EQUIPAMENTOS	H	1,0000000	2,47	2,47			

Tatiane Souza Bendinelle
Presidente
Port 250/2019



Insumo	Código Banco	Descrição	Material	KW/H	2,500000	0,99	2,47	
	00002705 SINAPI	ENERGIA ELETRICA ATE 2000 KWH INDUSTRIAL, SEM DEMANDA						
			MO sem LS =>	0,00	LS =>	0,00	MO com LS =>	0,00
			Valor do BDI =>	0,74			Valor com BDI =>	3,21
Composição	Código Banco	Descrição	Tipo	Und	Quant.	Valor Unit	Total	
	91387 SINAPI	CAMINHÃO BASCULANTE 10 M3, TRUCADO CABINE SIMPLES, PESO BRUTO TOTAL 23.000 KG, CARGA ÚTIL MÁXIMA 15.935 KG, DISTÂNCIA ENTRE EIXOS 4,80 M, POTÊNCIA 230 CV INCLUSIVE CAÇAMBA METÁLICA - CHI DIURNO. AF_06/2014	CHOR - CUSTOS HORÁRIOS DE MÁQUINAS E EQUIPAMENTOS	CHI	1,0000000	38,45	38,45	
Composição Auxiliar	91380 SINAPI	CAMINHÃO BASCULANTE 10 M3, TRUCADO CABINE SIMPLES, PESO BRUTO TOTAL 23.000 KG, CARGA ÚTIL MÁXIMA 15.935 KG, DISTÂNCIA ENTRE EIXOS 4,80 M, POTÊNCIA 230 CV INCLUSIVE CAÇAMBA METÁLICA - DEPRECIÇÃO. AF_06/2014	CHOR - CUSTOS HORÁRIOS DE MÁQUINAS E EQUIPAMENTOS	H	1,0000000	12,39	12,39	
Composição Auxiliar	91381 SINAPI	CAMINHÃO BASCULANTE 10 M3, TRUCADO CABINE SIMPLES, PESO BRUTO TOTAL 23.000 KG, CARGA ÚTIL MÁXIMA 15.935 KG, DISTÂNCIA ENTRE EIXOS 4,80 M, POTÊNCIA 230 CV INCLUSIVE CAÇAMBA METÁLICA - JUROS. AF_06/2014	CHOR - CUSTOS HORÁRIOS DE MÁQUINAS E EQUIPAMENTOS	H	1,0000000	4,33	4,33	
Composição Auxiliar	91382 SINAPI	CAMINHÃO BASCULANTE 10 M3, TRUCADO CABINE SIMPLES, PESO BRUTO TOTAL 23.000 KG, CARGA ÚTIL MÁXIMA 15.935 KG, DISTÂNCIA ENTRE EIXOS 4,80 M, POTÊNCIA 230 CV INCLUSIVE CAÇAMBA METÁLICA - IMPOSTOS E SEGUROS. AF_06/2014	CHOR - CUSTOS HORÁRIOS DE MÁQUINAS E EQUIPAMENTOS	H	1,0000000	0,89	0,89	
Insumo	00020020 SINAPI	MOTORISTA DE CAMINHÃO-BASCULANTE	Mão de Obra	H	1,0000000	20,84	20,84	
			MO sem LS =>	10,91	LS =>	9,93	MO com LS =>	20,84
			Valor do BDI =>	11,53			Valor com BDI =>	49,98
Composição	Código Banco	Descrição	Tipo	Und	Quant.	Valor Unit	Total	
	91386 SINAPI	CAMINHÃO BASCULANTE 10 M3, TRUCADO CABINE SIMPLES, PESO BRUTO TOTAL 23.000 KG, CARGA ÚTIL MÁXIMA 15.935 KG, DISTÂNCIA ENTRE EIXOS 4,80 M, POTÊNCIA 230 CV INCLUSIVE CAÇAMBA METÁLICA - CHP DIURNO. AF_06/2014	CHOR - CUSTOS HORÁRIOS DE MÁQUINAS E EQUIPAMENTOS	CHP	1,0000000	179,89	179,89	
Composição Auxiliar	91380 SINAPI	CAMINHÃO BASCULANTE 10 M3, TRUCADO CABINE SIMPLES, PESO BRUTO TOTAL 23.000 KG, CARGA ÚTIL MÁXIMA 15.935 KG, DISTÂNCIA ENTRE EIXOS 4,80 M, POTÊNCIA 230 CV INCLUSIVE CAÇAMBA METÁLICA - DEPRECIÇÃO. AF_06/2014	CHOR - CUSTOS HORÁRIOS DE MÁQUINAS E EQUIPAMENTOS	H	1,0000000	12,39	12,39	
Composição Auxiliar	91381 SINAPI	CAMINHÃO BASCULANTE 10 M3, TRUCADO CABINE SIMPLES, PESO BRUTO TOTAL 23.000 KG, CARGA ÚTIL MÁXIMA 15.935 KG, DISTÂNCIA ENTRE EIXOS 4,80 M, POTÊNCIA 230 CV INCLUSIVE CAÇAMBA METÁLICA - JUROS. AF_06/2014	CHOR - CUSTOS HORÁRIOS DE MÁQUINAS E EQUIPAMENTOS	H	1,0000000	4,33	4,33	
Composição Auxiliar	91382 SINAPI	CAMINHÃO BASCULANTE 10 M3, TRUCADO CABINE SIMPLES, PESO BRUTO TOTAL 23.000 KG, CARGA ÚTIL MÁXIMA 15.935 KG, DISTÂNCIA ENTRE EIXOS 4,80 M, POTÊNCIA 230 CV INCLUSIVE CAÇAMBA METÁLICA - IMPOSTOS E SEGUROS. AF_06/2014	CHOR - CUSTOS HORÁRIOS DE MÁQUINAS E EQUIPAMENTOS	H	1,0000000	0,89	0,89	
Composição Auxiliar	91383 SINAPI	CAMINHÃO BASCULANTE 10 M3, TRUCADO CABINE SIMPLES, PESO BRUTO TOTAL 23.000 KG, CARGA ÚTIL MÁXIMA 15.935 KG, DISTÂNCIA ENTRE EIXOS 4,80 M, POTÊNCIA 230 CV INCLUSIVE CAÇAMBA METÁLICA - MANUTENÇÃO. AF_06/2014	CHOR - CUSTOS HORÁRIOS DE MÁQUINAS E EQUIPAMENTOS	H	1,0000000	23,22	23,22	
Composição Auxiliar	91384 SINAPI	CAMINHÃO BASCULANTE 10 M3, TRUCADO CABINE SIMPLES, PESO BRUTO TOTAL 23.000 KG, CARGA ÚTIL MÁXIMA 15.935 KG, DISTÂNCIA ENTRE EIXOS 4,80 M, POTÊNCIA 230 CV INCLUSIVE CAÇAMBA METÁLICA - MATERIAIS NA OPERAÇÃO. AF_06/2014	CHOR - CUSTOS HORÁRIOS DE MÁQUINAS E EQUIPAMENTOS	H	1,0000000	118,22	118,22	
Insumo	00020020 SINAPI	MOTORISTA DE CAMINHÃO-BASCULANTE	Mão de Obra	H	1,0000000	20,84	20,84	
			MO sem LS =>	10,91	LS =>	9,93	MO com LS =>	20,84
			Valor do BDI =>	53,96			Valor com BDI =>	233,85
Composição	Código Banco	Descrição	Tipo	Und	Quant.	Valor Unit	Total	
	91380 SINAPI	CAMINHÃO BASCULANTE 10 M3, TRUCADO CABINE SIMPLES, PESO BRUTO TOTAL 23.000 KG, CARGA ÚTIL MÁXIMA 15.935 KG, DISTÂNCIA ENTRE EIXOS 4,80 M, POTÊNCIA 230 CV INCLUSIVE CAÇAMBA METÁLICA - DEPRECIÇÃO. AF_06/2014	CHOR - CUSTOS HORÁRIOS DE MÁQUINAS E EQUIPAMENTOS	H	1,0000000	12,39	12,39	
Insumo	00037734 SINAPI	CACAMBA METALICA BASCULANTE COM CAPACIDADE DE 10 M3 (INCLUI MONTAGEM, NAO INCLUI CAMINHÃO)	Material	UN	0,0000400	43.065,12	1,72	
Insumo	00037747 SINAPI	CAMINHÃO TRUCADO, PESO BRUTO TOTAL 23000 KG, CARGA UTIL MÁXIMA 15935 KG, DISTANCIA ENTRE EIXOS 4,80 M, POTENCIA 230 CV (INCLUI CABINE E CHASSI, NAO INCLUI CARROCERIA)	Equipamento	UN	0,0000400	266.759,91	10,67	
			MO sem LS =>	0,00	LS =>	0,00	MO com LS =>	0,00
			Valor do BDI =>	3,71			Valor com BDI =>	16,10
Composição	Código Banco	Descrição	Tipo	Und	Quant.	Valor Unit	Total	
	91382 SINAPI	CAMINHÃO BASCULANTE 10 M3, TRUCADO CABINE SIMPLES, PESO BRUTO TOTAL 23.000 KG, CARGA ÚTIL MÁXIMA 15.935 KG, DISTÂNCIA ENTRE EIXOS 4,80 M, POTÊNCIA 230 CV INCLUSIVE CAÇAMBA METÁLICA - IMPOSTOS E SEGUROS. AF_06/2014	CHOR - CUSTOS HORÁRIOS DE MÁQUINAS E EQUIPAMENTOS	H	1,0000000	0,89	0,89	
Insumo	00037734 SINAPI	CACAMBA METALICA BASCULANTE COM CAPACIDADE DE 10 M3 (INCLUI MONTAGEM, NAO INCLUI CAMINHÃO)	Material	UN	0,0000029	43.065,12	0,12	
Insumo	00037747 SINAPI	CAMINHÃO TRUCADO, PESO BRUTO TOTAL 23000 KG, CARGA UTIL MÁXIMA 15935 KG, DISTANCIA ENTRE EIXOS 4,80 M, POTENCIA 230 CV (INCLUI CABINE E CHASSI, NAO INCLUI CARROCERIA)	Equipamento	UN	0,0000029	266.759,91	0,77	
			MO sem LS =>	0,00	LS =>	0,00	MO com LS =>	0,00
			Valor do BDI =>	0,26			Valor com BDI =>	1,15
Composição	Código Banco	Descrição	Tipo	Und	Quant.	Valor Unit	Total	
	91381 SINAPI	CAMINHÃO BASCULANTE 10 M3, TRUCADO CABINE SIMPLES, PESO BRUTO TOTAL 23.000 KG, CARGA ÚTIL MÁXIMA 15.935 KG, DISTÂNCIA ENTRE EIXOS 4,80 M, POTÊNCIA 230 CV INCLUSIVE CAÇAMBA METÁLICA - JUROS. AF_06/2014	CHOR - CUSTOS HORÁRIOS DE MÁQUINAS E EQUIPAMENTOS	H	1,0000000	4,33	4,33	
Insumo	00037734 SINAPI	CACAMBA METALICA BASCULANTE COM CAPACIDADE DE 10 M3 (INCLUI MONTAGEM, NAO INCLUI CAMINHÃO)	Material	UN	0,0000140	43.065,12	0,60	
Insumo	00037747 SINAPI	CAMINHÃO TRUCADO, PESO BRUTO TOTAL 23000 KG, CARGA UTIL MÁXIMA 15935 KG, DISTANCIA ENTRE EIXOS 4,80 M, POTENCIA 230 CV (INCLUI CABINE E CHASSI, NAO INCLUI CARROCERIA)	Equipamento	UN	0,0000140	266.759,91	3,73	
			MO sem LS =>	0,00	LS =>	0,00	MO com LS =>	0,00
			Valor do BDI =>	1,29			Valor com BDI =>	5,62
Composição	Código Banco	Descrição	Tipo	Und	Quant.	Valor Unit	Total	
	91383 SINAPI	CAMINHÃO BASCULANTE 10 M3, TRUCADO CABINE SIMPLES, PESO BRUTO TOTAL 23.000 KG, CARGA ÚTIL MÁXIMA 15.935 KG, DISTÂNCIA ENTRE EIXOS 4,80 M, POTÊNCIA 230 CV INCLUSIVE CAÇAMBA METÁLICA - MANUTENÇÃO. AF_06/2014	CHOR - CUSTOS HORÁRIOS DE MÁQUINAS E EQUIPAMENTOS	H	1,0000000	23,22	23,22	
Insumo	00037734 SINAPI	CACAMBA METALICA BASCULANTE COM CAPACIDADE DE 10 M3 (INCLUI MONTAGEM, NAO INCLUI CAMINHÃO)	Material	UN	0,0000750	43.065,12	3,22	
Insumo	00037747 SINAPI	CAMINHÃO TRUCADO, PESO BRUTO TOTAL 23000 KG, CARGA UTIL MÁXIMA 15935 KG, DISTANCIA ENTRE EIXOS 4,80 M, POTENCIA 230 CV (INCLUI CABINE E CHASSI, NAO INCLUI CARROCERIA)	Equipamento	UN	0,0000750	266.759,91	20,00	
			MO sem LS =>	0,00	LS =>	0,00	MO com LS =>	0,00

Tatiane Souza Bendinelle
Presidente
Port 250/2019



		Valor do BDI =>	6,96	Valor com BDI =>		30,18	
Composição	Código Banco	Descrição	Tipo	Und	Quant.	Valor Unit	Total
	91384 SINAPI	CAMINHÃO BASCULANTE 10 M3, TRUCADO CABINE SIMPLES, PESO BRUTO TOTAL 23.000 KG, CARGA ÚTIL MÁXIMA 15.935 KG, DISTÂNCIA ENTRE EIXOS 4,80 M, POTÊNCIA 230 CV INCLUSIVE CAÇAMBA METÁLICA - MATERIAIS NA OPERAÇÃO. AF_09/2014	CHOR - CUSTOS HORÁRIOS DE MÁQUINAS E EQUIPAMENTOS	H	1,0000000	118,22	118,22
Insumo	00004221 SINAPI	OLEO DIESEL COMBUSTIVEL COMUM	Material	L	30,4700000	3,88	118,22
		MO sem LS =>	0,00	LS =>	0,00	MO com LS =>	0,00
		Valor do BDI =>	35,46	Valor com BDI =>		153,68	
Composição	Código Banco	Descrição	Tipo	Und	Quant.	Valor Unit	Total
	67827 SINAPI	CAMINHÃO BASCULANTE 6 M3 TOCO, PESO BRUTO TOTAL 16.000 KG, CARGA ÚTIL MÁXIMA 11.130 KG, DISTÂNCIA ENTRE EIXOS 5,36 M, POTÊNCIA 185 CV, INCLUSIVE CAÇAMBA METÁLICA - CHI DIURNO. AF_09/2014	CHOR - CUSTOS HORÁRIOS DE MÁQUINAS E EQUIPAMENTOS	CHI	1,0000000	35,69	35,69
Composição Auxiliar	7058 SINAPI	CAMINHÃO BASCULANTE 6 M3 TOCO, PESO BRUTO TOTAL 16.000 KG, CARGA ÚTIL MÁXIMA 11.130 KG, DISTÂNCIA ENTRE EIXOS 5,36 M, POTÊNCIA 185 CV, INCLUSIVE CAÇAMBA METÁLICA - DEPRECIACÃO. AF_09/2014	CHOR - CUSTOS HORÁRIOS DE MÁQUINAS E EQUIPAMENTOS	H	1,0000000	10,45	10,45
Composição Auxiliar	7059 SINAPI	CAMINHÃO BASCULANTE 6 M3 TOCO, PESO BRUTO TOTAL 16.000 KG, CARGA ÚTIL MÁXIMA 11.130 KG, DISTÂNCIA ENTRE EIXOS 5,36 M, POTÊNCIA 185 CV, INCLUSIVE CAÇAMBA METÁLICA - JUROS. AF_06/2014	CHOR - CUSTOS HORÁRIOS DE MÁQUINAS E EQUIPAMENTOS	H	1,0000000	3,85	3,85
Composição Auxiliar	91402 SINAPI	CAMINHÃO BASCULANTE 6 M3 TOCO, PESO BRUTO TOTAL 16.000 KG, CARGA ÚTIL MÁXIMA 11.130 KG, DISTÂNCIA ENTRE EIXOS 5,36 M, POTÊNCIA 185 CV, INCLUSIVE CAÇAMBA METÁLICA - IMPOSTOS E SEGUROS. AF_09/2014	CHOR - CUSTOS HORÁRIOS DE MÁQUINAS E EQUIPAMENTOS	H	1,0000000	0,75	0,75
Insumo	00020020 SINAPI	MOTORISTA DE CAMINHÃO-BASCULANTE	Mão de Obra	H	1,0000000	20,84	20,84
		MO sem LS =>	10,91	LS =>	9,93	MO com LS =>	20,84
		Valor do BDI =>	10,70	Valor com BDI =>		46,39	
Composição	Código Banco	Descrição	Tipo	Und	Quant.	Valor Unit	Total
	67826 SINAPI	CAMINHÃO BASCULANTE 6 M3 TOCO, PESO BRUTO TOTAL 16.000 KG, CARGA ÚTIL MÁXIMA 11.130 KG, DISTÂNCIA ENTRE EIXOS 5,36 M, POTÊNCIA 185 CV, INCLUSIVE CAÇAMBA METÁLICA - CHP DIURNO. AF_09/2014	CHOR - CUSTOS HORÁRIOS DE MÁQUINAS E EQUIPAMENTOS	CHP	1,0000000	150,37	150,37
Composição Auxiliar	7058 SINAPI	CAMINHÃO BASCULANTE 6 M3 TOCO, PESO BRUTO TOTAL 16.000 KG, CARGA ÚTIL MÁXIMA 11.130 KG, DISTÂNCIA ENTRE EIXOS 5,36 M, POTÊNCIA 185 CV, INCLUSIVE CAÇAMBA METÁLICA - DEPRECIACÃO. AF_09/2014	CHOR - CUSTOS HORÁRIOS DE MÁQUINAS E EQUIPAMENTOS	H	1,0000000	10,45	10,45
Composição Auxiliar	7060 SINAPI	CAMINHÃO BASCULANTE 6 M3 TOCO, PESO BRUTO TOTAL 16.000 KG, CARGA ÚTIL MÁXIMA 11.130 KG, DISTÂNCIA ENTRE EIXOS 5,36 M, POTÊNCIA 185 CV, INCLUSIVE CAÇAMBA METÁLICA - MANUTENÇÃO. AF_09/2014	CHOR - CUSTOS HORÁRIOS DE MÁQUINAS E EQUIPAMENTOS	H	1,0000000	19,59	19,59
Composição Auxiliar	7059 SINAPI	CAMINHÃO BASCULANTE 6 M3 TOCO, PESO BRUTO TOTAL 16.000 KG, CARGA ÚTIL MÁXIMA 11.130 KG, DISTÂNCIA ENTRE EIXOS 5,36 M, POTÊNCIA 185 CV, INCLUSIVE CAÇAMBA METÁLICA - JUROS. AF_06/2014	CHOR - CUSTOS HORÁRIOS DE MÁQUINAS E EQUIPAMENTOS	H	1,0000000	3,85	3,85
Composição Auxiliar	7061 SINAPI	CAMINHÃO BASCULANTE 6 M3 TOCO, PESO BRUTO TOTAL 16.000 KG, CARGA ÚTIL MÁXIMA 11.130 KG, DISTÂNCIA ENTRE EIXOS 5,36 M, POTÊNCIA 185 CV, INCLUSIVE CAÇAMBA METÁLICA - MATERIAIS NA OPERAÇÃO. AF_09/2014	CHOR - CUSTOS HORÁRIOS DE MÁQUINAS E EQUIPAMENTOS	H	1,0000000	95,09	95,09
Composição Auxiliar	91402 SINAPI	CAMINHÃO BASCULANTE 6 M3 TOCO, PESO BRUTO TOTAL 16.000 KG, CARGA ÚTIL MÁXIMA 11.130 KG, DISTÂNCIA ENTRE EIXOS 5,36 M, POTÊNCIA 185 CV, INCLUSIVE CAÇAMBA METÁLICA - IMPOSTOS E SEGUROS. AF_09/2014	CHOR - CUSTOS HORÁRIOS DE MÁQUINAS E EQUIPAMENTOS	H	1,0000000	0,75	0,75
Insumo	00020020 SINAPI	MOTORISTA DE CAMINHÃO-BASCULANTE	Mão de Obra	H	1,0000000	20,84	20,84
		MO sem LS =>	10,91	LS =>	9,93	MO com LS =>	20,84
		Valor do BDI =>	45,11	Valor com BDI =>		195,48	
Composição	Código Banco	Descrição	Tipo	Und	Quant.	Valor Unit	Total
	7058 SINAPI	CAMINHÃO BASCULANTE 6 M3 TOCO, PESO BRUTO TOTAL 16.000 KG, CARGA ÚTIL MÁXIMA 11.130 KG, DISTÂNCIA ENTRE EIXOS 5,36 M, POTÊNCIA 185 CV, INCLUSIVE CAÇAMBA METÁLICA - DEPRECIACÃO. AF_09/2014	CHOR - CUSTOS HORÁRIOS DE MÁQUINAS E EQUIPAMENTOS	H	1,0000000	10,45	10,45
Insumo	00037733 SINAPI	CAÇAMBA METÁLICA BASCULANTE COM CAPACIDADE DE 6 M3 (INCLUI MONTAGEM, NAO INCLUI CAMINHÃO)	Material	UN	0,0000400	32.290,06	1,29
Insumo	00037752 SINAPI	CAMINHÃO TOCO, PESO BRUTO TOTAL 16000 KG, CARGA UTIL MAXIMA 11130 KG, DISTANCIA ENTRE EIXOS 5,36 M, POTENCIA 185 CV (INCLUI CABINE E CHASSI, NAO INCLUI CARROCERIA)	Equipamento	UN	0,0000400	229.050,74	9,16
		MO sem LS =>	0,00	LS =>	0,00	MO com LS =>	0,00
		Valor do BDI =>	3,13	Valor com BDI =>		13,58	
Composição	Código Banco	Descrição	Tipo	Und	Quant.	Valor Unit	Total
	91402 SINAPI	CAMINHÃO BASCULANTE 6 M3 TOCO, PESO BRUTO TOTAL 16.000 KG, CARGA ÚTIL MÁXIMA 11.130 KG, DISTÂNCIA ENTRE EIXOS 5,36 M, POTÊNCIA 185 CV, INCLUSIVE CAÇAMBA METÁLICA - IMPOSTOS E SEGUROS. AF_09/2014	CHOR - CUSTOS HORÁRIOS DE MÁQUINAS E EQUIPAMENTOS	H	1,0000000	0,75	0,75
Insumo	00037733 SINAPI	CAÇAMBA METÁLICA BASCULANTE COM CAPACIDADE DE 6 M3 (INCLUI MONTAGEM, NAO INCLUI CAMINHÃO)	Material	UN	0,0000029	32.290,06	0,09
Insumo	00037752 SINAPI	CAMINHÃO TOCO, PESO BRUTO TOTAL 16000 KG, CARGA UTIL MAXIMA 11130 KG, DISTANCIA ENTRE EIXOS 5,36 M, POTENCIA 185 CV (INCLUI CABINE E CHASSI, NAO INCLUI CARROCERIA)	Equipamento	UN	0,0000029	229.050,74	0,86
		MO sem LS =>	0,00	LS =>	0,00	MO com LS =>	0,00
		Valor do BDI =>	0,22	Valor com BDI =>		0,97	
Composição	Código Banco	Descrição	Tipo	Und	Quant.	Valor Unit	Total
	7059 SINAPI	CAMINHÃO BASCULANTE 6 M3 TOCO, PESO BRUTO TOTAL 16.000 KG, CARGA ÚTIL MÁXIMA 11.130 KG, DISTÂNCIA ENTRE EIXOS 5,36 M, POTÊNCIA 185 CV, INCLUSIVE CAÇAMBA METÁLICA - JUROS. AF_06/2014	CHOR - CUSTOS HORÁRIOS DE MÁQUINAS E EQUIPAMENTOS	H	1,0000000	3,85	3,85
Insumo	00037733 SINAPI	CAÇAMBA METÁLICA BASCULANTE COM CAPACIDADE DE 6 M3 (INCLUI MONTAGEM, NAO INCLUI CAMINHÃO)	Material	UN	0,0000140	32.290,06	0,45
Insumo	00037752 SINAPI	CAMINHÃO TOCO, PESO BRUTO TOTAL 16000 KG, CARGA UTIL MAXIMA 11130 KG, DISTANCIA ENTRE EIXOS 5,36 M, POTENCIA 185 CV (INCLUI CABINE E CHASSI, NAO INCLUI CARROCERIA)	Equipamento	UN	0,0000140	229.050,74	3,20
		MO sem LS =>	0,00	LS =>	0,00	MO com LS =>	0,00
		Valor do BDI =>	1,09	Valor com BDI =>		4,74	
Composição	Código Banco	Descrição	Tipo	Und	Quant.	Valor Unit	Total
	7060 SINAPI	CAMINHÃO BASCULANTE 6 M3 TOCO, PESO BRUTO TOTAL 16.000 KG, CARGA ÚTIL MÁXIMA 11.130 KG, DISTÂNCIA ENTRE EIXOS 5,36 M, POTÊNCIA 185 CV, INCLUSIVE CAÇAMBA METÁLICA - MANUTENÇÃO. AF_09/2014	CHOR - CUSTOS HORÁRIOS DE MÁQUINAS E EQUIPAMENTOS	H	1,0000000	19,59	19,59
Insumo	00037733 SINAPI	CAÇAMBA METÁLICA BASCULANTE COM CAPACIDADE DE 6 M3 (INCLUI MONTAGEM, NAO INCLUI CAMINHÃO)	Material	UN	0,0000750	32.290,06	2,42
Insumo	00037752 SINAPI	CAMINHÃO TOCO, PESO BRUTO TOTAL 16000 KG, CARGA UTIL MAXIMA 11130 KG, DISTANCIA ENTRE EIXOS 5,36 M, POTENCIA 185 CV (INCLUI CABINE E CHASSI, NAO INCLUI CARROCERIA)	Equipamento	UN	0,0000750	229.050,74	17,17
		MO sem LS =>	0,00	LS =>	0,00	MO com LS =>	0,00
		Valor do BDI =>	5,87	Valor com BDI =>		25,48	
Código Banco	Descrição	Tipo	Und	Quant.	Valor Unit	Total	

Tatiane Souza Bendinelle
Presidente
Port 250/2019



Composição	7061 SINAPI	CAMINHÃO BASCULANTE 6 M3 TOCO, PESO BRUTO TOTAL 16.000 KG, CARGA ÚTIL MÁXIMA 11.130 KG, DISTÂNCIA ENTRE EIXOS 5,36 M, POTÊNCIA 185 CV, INCLUSIVE CAÇAMBA METÁLICA - MATERIAIS NA OPERAÇÃO. AF_06/2014	CHOR - CUSTOS HORÁRIOS DE MÁQUINAS E EQUIPAMENTOS	H	1,0000000	95,09	95,09	
Insumo	00004221 SINAPI	OLEO DIESEL COMBUSTIVEL COMUM	Material	L	24,5100000	3,88	95,09	
			MO sem LS =>	0,00	LS =>	0,00	MO com LS =>	0,00
			Valor do BDI =>	28,52			Valor com BDI =>	123,61
Composição	5811 SINAPI	CAMINHÃO BASCULANTE 6 M3, PESO BRUTO TOTAL 16.000 KG, CARGA ÚTIL MÁXIMA 13.071 KG, DISTÂNCIA ENTRE EIXOS 4,80 M, POTÊNCIA 230 CV INCLUSIVE CAÇAMBA METÁLICA - CHP DIURNO. AF_06/2014	CHOR - CUSTOS HORÁRIOS DE MÁQUINAS E EQUIPAMENTOS	CHP	1,0000000	175,10	175,10	
Composição Auxiliar	5695 SINAPI	CAMINHÃO BASCULANTE 6 M3, PESO BRUTO TOTAL 16.000 KG, CARGA ÚTIL MÁXIMA 13.071 KG, DISTÂNCIA ENTRE EIXOS 4,80 M, POTÊNCIA 230 CV INCLUSIVE CAÇAMBA METÁLICA - MANUTENÇÃO. AF_06/2014	CHOR - CUSTOS HORÁRIOS DE MÁQUINAS E EQUIPAMENTOS	H	1,0000000	20,51	20,51	
Composição Auxiliar	53792 SINAPI	CAMINHÃO BASCULANTE 6 M3, PESO BRUTO TOTAL 16.000 KG, CARGA ÚTIL MÁXIMA 13.071 KG, DISTÂNCIA ENTRE EIXOS 4,80 M, POTÊNCIA 230 CV INCLUSIVE CAÇAMBA METÁLICA - MATERIAIS NA OPERAÇÃO. AF_06/2014	CHOR - CUSTOS HORÁRIOS DE MÁQUINAS E EQUIPAMENTOS	H	1,0000000	118,22	118,22	
Composição Auxiliar	91368 SINAPI	CAMINHÃO BASCULANTE 6 M3, PESO BRUTO TOTAL 16.000 KG, CARGA ÚTIL MÁXIMA 13.071 KG, DISTÂNCIA ENTRE EIXOS 4,80 M, POTÊNCIA 230 CV INCLUSIVE CAÇAMBA METÁLICA - JUROS. AF_06/2014	CHOR - CUSTOS HORÁRIOS DE MÁQUINAS E EQUIPAMENTOS	H	1,0000000	3,82	3,82	
Composição Auxiliar	91367 SINAPI	CAMINHÃO BASCULANTE 6 M3, PESO BRUTO TOTAL 16.000 KG, CARGA ÚTIL MÁXIMA 13.071 KG, DISTÂNCIA ENTRE EIXOS 4,80 M, POTÊNCIA 230 CV INCLUSIVE CAÇAMBA METÁLICA - DEPRECIÇÃO. AF_06/2014	CHOR - CUSTOS HORÁRIOS DE MÁQUINAS E EQUIPAMENTOS	H	1,0000000	10,93	10,93	
Composição Auxiliar	91369 SINAPI	CAMINHÃO BASCULANTE 6 M3, PESO BRUTO TOTAL 16.000 KG, CARGA ÚTIL MÁXIMA 13.071 KG, DISTÂNCIA ENTRE EIXOS 4,80 M, POTÊNCIA 230 CV INCLUSIVE CAÇAMBA METÁLICA - IMPOSTOS E SEGUROS. AF_06/2014	CHOR - CUSTOS HORÁRIOS DE MÁQUINAS E EQUIPAMENTOS	H	1,0000000	0,78	0,78	
Insumo	00020020 SINAPI	MOTORISTA DE CAMINHÃO-BASCULANTE	Mão de Obra	H	1,0000000	20,84	20,84	
			MO sem LS =>	10,91	LS =>	9,93	MO com LS =>	20,84
			Valor do BDI =>	52,53			Valor com BDI =>	227,63
Composição	91367 SINAPI	CAMINHÃO BASCULANTE 6 M3, PESO BRUTO TOTAL 16.000 KG, CARGA ÚTIL MÁXIMA 13.071 KG, DISTÂNCIA ENTRE EIXOS 4,80 M, POTÊNCIA 230 CV INCLUSIVE CAÇAMBA METÁLICA - DEPRECIÇÃO. AF_06/2014	CHOR - CUSTOS HORÁRIOS DE MÁQUINAS E EQUIPAMENTOS	H	1,0000000	10,93	10,93	
Insumo	00037733 SINAPI	CACAMBA METÁLICA BASCULANTE COM CAPACIDADE DE 6 M3 (INCLUI MONTAGEM, NAO INCLUI CAMINHÃO)	Material	UN	0,0000400	32.290,06	1,29	
Insumo	00037760 SINAPI	CAMINHÃO TOCO, PESO BRUTO TOTAL 16000 KG, CARGA UTIL MAXIMA 13071 KG, DISTANCIA ENTRE EIXOS 4,80 M, POTENCIA 230 CV (INCLUI CABINE E CHASSI, NAO INCLUI CARROCERIA)	Equipamento	UN	0,0000400	241.208,69	0,64	
			MO sem LS =>	0,00	LS =>	0,00	MO com LS =>	0,00
			Valor do BDI =>	3,27			Valor com BDI =>	14,20
Composição	91369 SINAPI	CAMINHÃO BASCULANTE 6 M3, PESO BRUTO TOTAL 16.000 KG, CARGA ÚTIL MÁXIMA 13.071 KG, DISTÂNCIA ENTRE EIXOS 4,80 M, POTÊNCIA 230 CV INCLUSIVE CAÇAMBA METÁLICA - IMPOSTOS E SEGUROS. AF_06/2014	CHOR - CUSTOS HORÁRIOS DE MÁQUINAS E EQUIPAMENTOS	H	1,0000000	0,78	0,78	
Insumo	00037733 SINAPI	CACAMBA METÁLICA BASCULANTE COM CAPACIDADE DE 6 M3 (INCLUI MONTAGEM, NAO INCLUI CAMINHÃO)	Material	UN	0,0000029	32.290,06	0,09	
Insumo	00037760 SINAPI	CAMINHÃO TOCO, PESO BRUTO TOTAL 16000 KG, CARGA UTIL MAXIMA 13071 KG, DISTANCIA ENTRE EIXOS 4,80 M, POTENCIA 230 CV (INCLUI CABINE E CHASSI, NAO INCLUI CARROCERIA)	Equipamento	UN	0,0000029	241.208,69	0,69	
			MO sem LS =>	0,00	LS =>	0,00	MO com LS =>	0,00
			Valor do BDI =>	0,23			Valor com BDI =>	1,01
Composição	91368 SINAPI	CAMINHÃO BASCULANTE 6 M3, PESO BRUTO TOTAL 16.000 KG, CARGA ÚTIL MÁXIMA 13.071 KG, DISTÂNCIA ENTRE EIXOS 4,80 M, POTÊNCIA 230 CV INCLUSIVE CAÇAMBA METÁLICA - JUROS. AF_06/2014	CHOR - CUSTOS HORÁRIOS DE MÁQUINAS E EQUIPAMENTOS	H	1,0000000	3,82	3,82	
Insumo	00037733 SINAPI	CACAMBA METÁLICA BASCULANTE COM CAPACIDADE DE 6 M3 (INCLUI MONTAGEM, NAO INCLUI CAMINHÃO)	Material	UN	0,0000140	32.290,06	0,45	
Insumo	00037760 SINAPI	CAMINHÃO TOCO, PESO BRUTO TOTAL 16000 KG, CARGA UTIL MAXIMA 13071 KG, DISTANCIA ENTRE EIXOS 4,80 M, POTENCIA 230 CV (INCLUI CABINE E CHASSI, NAO INCLUI CARROCERIA)	Equipamento	UN	0,0000140	241.208,69	3,37	
			MO sem LS =>	0,00	LS =>	0,00	MO com LS =>	0,00
			Valor do BDI =>	1,14			Valor com BDI =>	4,96
Composição	5695 SINAPI	CAMINHÃO BASCULANTE 6 M3, PESO BRUTO TOTAL 16.000 KG, CARGA ÚTIL MÁXIMA 13.071 KG, DISTÂNCIA ENTRE EIXOS 4,80 M, POTÊNCIA 230 CV INCLUSIVE CAÇAMBA METÁLICA - MANUTENÇÃO. AF_06/2014	CHOR - CUSTOS HORÁRIOS DE MÁQUINAS E EQUIPAMENTOS	H	1,0000000	20,51	20,51	
Insumo	00037733 SINAPI	CACAMBA METÁLICA BASCULANTE COM CAPACIDADE DE 6 M3 (INCLUI MONTAGEM, NAO INCLUI CAMINHÃO)	Material	UN	0,0000750	32.290,06	2,42	
Insumo	00037760 SINAPI	CAMINHÃO TOCO, PESO BRUTO TOTAL 16000 KG, CARGA UTIL MAXIMA 13071 KG, DISTANCIA ENTRE EIXOS 4,80 M, POTENCIA 230 CV (INCLUI CABINE E CHASSI, NAO INCLUI CARROCERIA)	Equipamento	UN	0,0000750	241.208,69	18,09	
			MO sem LS =>	0,00	LS =>	0,00	MO com LS =>	0,00
			Valor do BDI =>	6,15			Valor com BDI =>	20,66
Composição	53792 SINAPI	CAMINHÃO BASCULANTE 6 M3, PESO BRUTO TOTAL 16.000 KG, CARGA ÚTIL MÁXIMA 13.071 KG, DISTÂNCIA ENTRE EIXOS 4,80 M, POTÊNCIA 230 CV INCLUSIVE CAÇAMBA METÁLICA - MATERIAIS NA OPERAÇÃO. AF_06/2014	CHOR - CUSTOS HORÁRIOS DE MÁQUINAS E EQUIPAMENTOS	H	1,0000000	118,22	118,22	
Insumo	00004221 SINAPI	OLEO DIESEL COMBUSTIVEL COMUM	Material	L	30,4700000	3,88	118,22	
			MO sem LS =>	0,00	LS =>	0,00	MO com LS =>	0,00
			Valor do BDI =>	35,46			Valor com BDI =>	153,68
Composição	5903 SINAPI	CAMINHÃO PIPA 10.000 L TRUCADO, PESO BRUTO TOTAL 23.000 KG, CARGA ÚTIL MÁXIMA 15.935 KG, DISTÂNCIA ENTRE EIXOS 4,8 M, POTÊNCIA 230 CV, INCLUSIVE TANQUE DE AÇO PARA TRANSPORTE DE ÁGUA - CHI DIURNO. AF_06/2014	CHOR - CUSTOS HORÁRIOS DE MÁQUINAS E EQUIPAMENTOS	CHI	1,0000000	38,05	38,05	
Composição Auxiliar	91398 SINAPI	CAMINHÃO PIPA 10.000 L TRUCADO, PESO BRUTO TOTAL 23.000 KG, CARGA ÚTIL MÁXIMA 15.935 KG, DISTÂNCIA ENTRE EIXOS 4,8 M, POTÊNCIA 230 CV, INCLUSIVE TANQUE DE AÇO PARA TRANSPORTE DE ÁGUA - IMPOSTOS E SEGUROS. AF_06/2014	CHOR - CUSTOS HORÁRIOS DE MÁQUINAS E EQUIPAMENTOS	H	1,0000000	0,87	0,87	
Composição Auxiliar	91399 SINAPI	CAMINHÃO PIPA 10.000 L TRUCADO, PESO BRUTO TOTAL 23.000 KG, CARGA ÚTIL MÁXIMA 15.935 KG, DISTÂNCIA ENTRE EIXOS 4,8 M, POTÊNCIA 230 CV, INCLUSIVE TANQUE DE AÇO PARA TRANSPORTE DE ÁGUA - DEPRECIÇÃO. AF_06/2014	CHOR - CUSTOS HORÁRIOS DE MÁQUINAS E EQUIPAMENTOS	H	1,0000000	10,78	10,78	

Tatiane Souza Bendinelle
 Presidente
 Port 250/2019



Composição Auxiliar	91397 SINAPI	CAMINHÃO PIPA 10.000 L TRUCADO, PESO BRUTO TOTAL 23.000 KG, CARGA ÚTIL MÁXIMA 15.935 KG, DISTÂNCIA ENTRE EIXOS 4,8 M, POTÊNCIA 230 CV, INCLUSIVE TANQUE DE AÇO PARA TRANSPORTE DE ÁGUA - JUROS. AF_08/2014	CHOR - CUSTOS HORÁRIOS DE MÁQUINAS E EQUIPAMENTOS	H	1,0000000	4,30	4,30	
Insumo	00004093 SINAPI	MOTORISTA DE CAMINHÃO	Mão de Obra	H	1,0000000	22,10	22,10	
			MO sem LS =>	11,57	LS =>	10,53	MO com LS =>	22,10
			Valor do BDI =>	11,41			Valor com BDI =>	49,46
Composição	Código Banco	Descrição	Tipo	Und	Quant.	Valor Unit	Total	
Composição	5901 SINAPI	CAMINHÃO PIPA 10.000 L TRUCADO, PESO BRUTO TOTAL 23.000 KG, CARGA ÚTIL MÁXIMA 15.935 KG, DISTÂNCIA ENTRE EIXOS 4,8 M, POTÊNCIA 230 CV, INCLUSIVE TANQUE DE AÇO PARA TRANSPORTE DE ÁGUA - CHP DIURNO. AF_08/2014	CHOR - CUSTOS HORÁRIOS DE MÁQUINAS E EQUIPAMENTOS	CHP	1,0000000	176,50	176,50	
Composição Auxiliar	5763 SINAPI	CAMINHÃO PIPA 10.000 L TRUCADO, PESO BRUTO TOTAL 23.000 KG, CARGA ÚTIL MÁXIMA 15.935 KG, DISTÂNCIA ENTRE EIXOS 4,8 M, POTÊNCIA 230 CV, INCLUSIVE TANQUE DE AÇO PARA TRANSPORTE DE ÁGUA - MANUTENÇÃO. AF_08/2014	CHOR - CUSTOS HORÁRIOS DE MÁQUINAS E EQUIPAMENTOS	H	1,0000000	20,23	20,23	
Composição Auxiliar	53831 SINAPI	CAMINHÃO PIPA 10.000 L TRUCADO, PESO BRUTO TOTAL 23.000 KG, CARGA ÚTIL MÁXIMA 15.935 KG, DISTÂNCIA ENTRE EIXOS 4,8 M, POTÊNCIA 230 CV, INCLUSIVE TANQUE DE AÇO PARA TRANSPORTE DE ÁGUA - MATERIAIS NA OPERAÇÃO. AF_08/2014	CHOR - CUSTOS HORÁRIOS DE MÁQUINAS E EQUIPAMENTOS	H	1,0000000	118,22	118,22	
Composição Auxiliar	91398 SINAPI	CAMINHÃO PIPA 10.000 L TRUCADO, PESO BRUTO TOTAL 23.000 KG, CARGA ÚTIL MÁXIMA 15.935 KG, DISTÂNCIA ENTRE EIXOS 4,8 M, POTÊNCIA 230 CV, INCLUSIVE TANQUE DE AÇO PARA TRANSPORTE DE ÁGUA - IMPOSTOS E SEGUROS. AF_08/2014	CHOR - CUSTOS HORÁRIOS DE MÁQUINAS E EQUIPAMENTOS	H	1,0000000	0,87	0,87	
Composição Auxiliar	91396 SINAPI	CAMINHÃO PIPA 10.000 L TRUCADO, PESO BRUTO TOTAL 23.000 KG, CARGA ÚTIL MÁXIMA 15.935 KG, DISTÂNCIA ENTRE EIXOS 4,8 M, POTÊNCIA 230 CV, INCLUSIVE TANQUE DE AÇO PARA TRANSPORTE DE ÁGUA - DEPRECIÇÃO. AF_08/2014	CHOR - CUSTOS HORÁRIOS DE MÁQUINAS E EQUIPAMENTOS	H	1,0000000	10,78	10,78	
Composição Auxiliar	91397 SINAPI	CAMINHÃO PIPA 10.000 L TRUCADO, PESO BRUTO TOTAL 23.000 KG, CARGA ÚTIL MÁXIMA 15.935 KG, DISTÂNCIA ENTRE EIXOS 4,8 M, POTÊNCIA 230 CV, INCLUSIVE TANQUE DE AÇO PARA TRANSPORTE DE ÁGUA - JUROS. AF_08/2014	CHOR - CUSTOS HORÁRIOS DE MÁQUINAS E EQUIPAMENTOS	H	1,0000000	4,30	4,30	
Insumo	00004093 SINAPI	MOTORISTA DE CAMINHÃO	Mão de Obra	H	1,0000000	22,10	22,10	
			MO sem LS =>	11,57	LS =>	10,53	MO com LS =>	22,10
			Valor do BDI =>	52,95			Valor com BDI =>	229,45
Composição	Código Banco	Descrição	Tipo	Und	Quant.	Valor Unit	Total	
Composição	91396 SINAPI	CAMINHÃO PIPA 10.000 L TRUCADO, PESO BRUTO TOTAL 23.000 KG, CARGA ÚTIL MÁXIMA 15.935 KG, DISTÂNCIA ENTRE EIXOS 4,8 M, POTÊNCIA 230 CV, INCLUSIVE TANQUE DE AÇO PARA TRANSPORTE DE ÁGUA - DEPRECIÇÃO. AF_08/2014	CHOR - CUSTOS HORÁRIOS DE MÁQUINAS E EQUIPAMENTOS	H	1,0000000	10,78	10,78	
Insumo	00037747 SINAPI	CAMINHÃO TRUCADO, PESO BRUTO TOTAL 23000 KG, CARGA UTIL MÁXIMA 15935 KG, DISTANCIA ENTRE EIXOS 4,80 M, POTENCIA 230 CV (INCLUI CABINE E CHASSI, NAO INCLUI CARROCERIA)	Equipamento	UN	0,0000343	266.759,91	9,14	
Insumo	00037736 SINAPI	TANQUE DE AÇO CARBONO NAO REVESTIDO, PARA TRANSPORTE DE AGUA COM CAPACIDADE DE 10 M3, COM BOMBA CENTRIFUGA POR TOMADA DE FORÇA, VAZAO MÁXIMA *75* M3/H (INCLUI MONTAGEM, NAO INCLUI CAMINHÃO)	Material	UN	0,0000343	48.000,00	1,64	
			MO sem LS =>	0,00	LS =>	0,00	MO com LS =>	0,00
			Valor do BDI =>	3,23			Valor com BDI =>	14,01
Composição	Código Banco	Descrição	Tipo	Und	Quant.	Valor Unit	Total	
Composição	91398 SINAPI	CAMINHÃO PIPA 10.000 L TRUCADO, PESO BRUTO TOTAL 23.000 KG, CARGA ÚTIL MÁXIMA 15.935 KG, DISTÂNCIA ENTRE EIXOS 4,8 M, POTÊNCIA 230 CV, INCLUSIVE TANQUE DE AÇO PARA TRANSPORTE DE ÁGUA - IMPOSTOS E SEGUROS. AF_08/2014	CHOR - CUSTOS HORÁRIOS DE MÁQUINAS E EQUIPAMENTOS	H	1,0000000	0,87	0,87	
Insumo	00037747 SINAPI	CAMINHÃO TRUCADO, PESO BRUTO TOTAL 23000 KG, CARGA UTIL MÁXIMA 15935 KG, DISTANCIA ENTRE EIXOS 4,80 M, POTENCIA 230 CV (INCLUI CABINE E CHASSI, NAO INCLUI CARROCERIA)	Equipamento	UN	0,0000028	266.759,91	0,74	
Insumo	00037736 SINAPI	TANQUE DE AÇO CARBONO NAO REVESTIDO, PARA TRANSPORTE DE AGUA COM CAPACIDADE DE 10 M3, COM BOMBA CENTRIFUGA POR TOMADA DE FORÇA, VAZAO MÁXIMA *75* M3/H (INCLUI MONTAGEM, NAO INCLUI CAMINHÃO)	Material	UN	0,0000028	48.000,00	0,13	
			MO sem LS =>	0,00	LS =>	0,00	MO com LS =>	0,00
			Valor do BDI =>	0,26			Valor com BDI =>	1,13
Composição	Código Banco	Descrição	Tipo	Und	Quant.	Valor Unit	Total	
Composição	91397 SINAPI	CAMINHÃO PIPA 10.000 L TRUCADO, PESO BRUTO TOTAL 23.000 KG, CARGA ÚTIL MÁXIMA 15.935 KG, DISTÂNCIA ENTRE EIXOS 4,8 M, POTÊNCIA 230 CV, INCLUSIVE TANQUE DE AÇO PARA TRANSPORTE DE ÁGUA - JUROS. AF_08/2014	CHOR - CUSTOS HORÁRIOS DE MÁQUINAS E EQUIPAMENTOS	H	1,0000000	4,30	4,30	
Insumo	00037747 SINAPI	CAMINHÃO TRUCADO, PESO BRUTO TOTAL 23000 KG, CARGA UTIL MÁXIMA 15935 KG, DISTANCIA ENTRE EIXOS 4,80 M, POTENCIA 230 CV (INCLUI CABINE E CHASSI, NAO INCLUI CARROCERIA)	Equipamento	UN	0,0000137	266.759,91	3,85	
Insumo	00037736 SINAPI	TANQUE DE AÇO CARBONO NAO REVESTIDO, PARA TRANSPORTE DE AGUA COM CAPACIDADE DE 10 M3, COM BOMBA CENTRIFUGA POR TOMADA DE FORÇA, VAZAO MÁXIMA *75* M3/H (INCLUI MONTAGEM, NAO INCLUI CAMINHÃO)	Material	UN	0,0000137	48.000,00	0,65	
			MO sem LS =>	0,00	LS =>	0,00	MO com LS =>	0,00
			Valor do BDI =>	1,29			Valor com BDI =>	5,59
Composição	Código Banco	Descrição	Tipo	Und	Quant.	Valor Unit	Total	
Composição	5763 SINAPI	CAMINHÃO PIPA 10.000 L TRUCADO, PESO BRUTO TOTAL 23.000 KG, CARGA ÚTIL MÁXIMA 15.935 KG, DISTÂNCIA ENTRE EIXOS 4,8 M, POTÊNCIA 230 CV, INCLUSIVE TANQUE DE AÇO PARA TRANSPORTE DE ÁGUA - MANUTENÇÃO. AF_08/2014	CHOR - CUSTOS HORÁRIOS DE MÁQUINAS E EQUIPAMENTOS	H	1,0000000	20,23	20,23	
Insumo	00037747 SINAPI	CAMINHÃO TRUCADO, PESO BRUTO TOTAL 23000 KG, CARGA UTIL MÁXIMA 15935 KG, DISTANCIA ENTRE EIXOS 4,80 M, POTENCIA 230 CV (INCLUI CABINE E CHASSI, NAO INCLUI CARROCERIA)	Equipamento	UN	0,0000643	266.759,91	17,15	
Insumo	00037736 SINAPI	TANQUE DE AÇO CARBONO NAO REVESTIDO, PARA TRANSPORTE DE AGUA COM CAPACIDADE DE 10 M3, COM BOMBA CENTRIFUGA POR TOMADA DE FORÇA, VAZAO MÁXIMA *75* M3/H (INCLUI MONTAGEM, NAO INCLUI CAMINHÃO)	Material	UN	0,0000643	48.000,00	3,08	
			MO sem LS =>	0,00	LS =>	0,00	MO com LS =>	0,00
			Valor do BDI =>	0,06			Valor com BDI =>	26,26
Composição	Código Banco	Descrição	Tipo	Und	Quant.	Valor Unit	Total	
Composição	53831 SINAPI	CAMINHÃO PIPA 10.000 L TRUCADO, PESO BRUTO TOTAL 23.000 KG, CARGA ÚTIL MÁXIMA 15.935 KG, DISTÂNCIA ENTRE EIXOS 4,8 M, POTÊNCIA 230 CV, INCLUSIVE TANQUE DE AÇO PARA TRANSPORTE DE ÁGUA - MATERIAIS NA OPERAÇÃO. AF_08/2014	CHOR - CUSTOS HORÁRIOS DE MÁQUINAS E EQUIPAMENTOS	H	1,0000000	118,22	118,22	
Insumo	00004221 SINAPI	OLEO DIESEL COMBUSTIVEL COMUM	Material	L	30,4700000	3,88	118,22	
			MO sem LS =>	0,00	LS =>	0,00	MO com LS =>	0,00
			Valor do BDI =>	35,46			Valor com BDI =>	153,68

Tatiane Souza Bendinelle
 Tatiane Bendinelle
 Presidente
 25/02/2019

	Código Banco	Descrição	Tipo	Und	Quant.	Valor Unit	Total	
Composição	94989 SINAPI	CONCRETO FCK = 15MPA, TRAÇO 1:3,4:3,5 (CIMENTO/ AREIA MÉDIA/ BRITA 1) - PREPARO MECÂNICO COM BETONEIRA 800 L. AF_07/2016	FUES - FUNDAÇÕES E ESTRUTURAS	m³	1,0000000	348,49	348,49	
Composição Auxiliar	89225 SINAPI	BETONEIRA CAPACIDADE NOMINAL DE 600 L, CAPACIDADE DE MISTURA 360 L, MOTOR ELÉTRICO TRIFÁSICO POTÊNCIA DE 4 CV, SEM CARREGADOR - CHP DIURNO. AF_11/2014	CHOR - CUSTOS HORÁRIOS DE MÁQUINAS E EQUIPAMENTOS	CHP	0,6800000	4,62	3,04	
Composição Auxiliar	89226 SINAPI	BETONEIRA CAPACIDADE NOMINAL DE 600 L, CAPACIDADE DE MISTURA 360 L, MOTOR ELÉTRICO TRIFÁSICO POTÊNCIA DE 4 CV, SEM CARREGADOR - CHI DIURNO. AF_11/2014	CHOR - CUSTOS HORÁRIOS DE MÁQUINAS E EQUIPAMENTOS	CHI	0,8200000	1,22	0,75	
Insumo	00000370 SINAPI	AREIA MEDIA - POSTO JAZIDA/FORNECEDOR (RETIRADO NA JAZIDA, SEM TRANSPORTE)	Material	m³	0,8390000	65,00	54,53	
Insumo	00001379 SINAPI	CIMENTO PORTLAND COMPOSTO CP II-32	Material	KG	274,0600000	0,73	200,06	
Insumo	00004721 SINAPI	PEDRA BRITADA N. 1 (9,5 a 19 MM) POSTO PEDREIRA/FORNECEDOR, SEM FRETE	Material	m³	0,5810000	49,99	29,04	
Insumo	00004243 SINAPI	OPERADOR DE BETONEIRA (CAMINHAO)	Mão de Obra	H	1,2800000	19,92	25,49	
Insumo	00006111 SINAPI	SERVENTE DE OBRAS	Mão de Obra	H	2,0300000	17,53	35,58	
			MO sem LS =>	31,97	LS =>	29,10	MO com LS =>	61,07
			Valor do BDI =>	104,54			Valor com BDI =>	453,03
Composição	94964 SINAPI	CONCRETO FCK = 20MPA, TRAÇO 1:2,7:3 (CIMENTO/ AREIA MÉDIA/ BRITA 1) - PREPARO MECÂNICO COM BETONEIRA 400 L. AF_07/2016	FUES - FUNDAÇÕES E ESTRUTURAS	m³	1,0000000	394,02	394,02	
Composição Auxiliar	88830 SINAPI	BETONEIRA CAPACIDADE NOMINAL DE 400 L, CAPACIDADE DE MISTURA 280 L, MOTOR ELÉTRICO TRIFÁSICO POTÊNCIA DE 2 CV, SEM CARREGADOR - CHP DIURNO. AF_10/2014	CHOR - CUSTOS HORÁRIOS DE MÁQUINAS E EQUIPAMENTOS	CHP	0,6300000	1,75	1,45	
Composição Auxiliar	88831 SINAPI	BETONEIRA CAPACIDADE NOMINAL DE 400 L, CAPACIDADE DE MISTURA 280 L, MOTOR ELÉTRICO TRIFÁSICO POTÊNCIA DE 2 CV, SEM CARREGADOR - CHI DIURNO. AF_10/2014	CHOR - CUSTOS HORÁRIOS DE MÁQUINAS E EQUIPAMENTOS	CHI	0,7800000	0,29	0,22	
Insumo	00000370 SINAPI	AREIA MEDIA - POSTO JAZIDA/FORNECEDOR (RETIRADO NA JAZIDA, SEM TRANSPORTE)	Material	m³	0,7850000	65,00	51,02	
Insumo	00001379 SINAPI	CIMENTO PORTLAND COMPOSTO CP II-32	Material	KG	322,9800000	0,73	235,77	
Insumo	00004721 SINAPI	PEDRA BRITADA N. 1 (9,5 a 19 MM) POSTO PEDREIRA/FORNECEDOR, SEM FRETE	Material	m³	0,5870000	49,99	29,34	
Insumo	00004243 SINAPI	OPERADOR DE BETONEIRA (CAMINHAO)	Mão de Obra	H	1,6000000	19,92	31,87	
Insumo	00006111 SINAPI	SERVENTE DE OBRAS	Mão de Obra	H	2,5300000	17,53	44,35	
			MO sem LS =>	39,90	LS =>	36,32	MO com LS =>	76,22
			Valor do BDI =>	118,20			Valor com BDI =>	512,22
Composição	94962 SINAPI	CONCRETO MAGRO PARA LASTRO, TRAÇO 1:4,5:4,5 (CIMENTO/ AREIA MÉDIA/ BRITA 1) - PREPARO MECÂNICO COM BETONEIRA 400 L. AF_07/2016	FUES - FUNDAÇÕES E ESTRUTURAS	m³	1,0000000	315,10	315,10	
Composição Auxiliar	88830 SINAPI	BETONEIRA CAPACIDADE NOMINAL DE 400 L, CAPACIDADE DE MISTURA 280 L, MOTOR ELÉTRICO TRIFÁSICO POTÊNCIA DE 2 CV, SEM CARREGADOR - CHP DIURNO. AF_10/2014	CHOR - CUSTOS HORÁRIOS DE MÁQUINAS E EQUIPAMENTOS	CHP	0,8000000	1,75	1,40	
Composição Auxiliar	88831 SINAPI	BETONEIRA CAPACIDADE NOMINAL DE 400 L, CAPACIDADE DE MISTURA 280 L, MOTOR ELÉTRICO TRIFÁSICO POTÊNCIA DE 2 CV, SEM CARREGADOR - CHI DIURNO. AF_10/2014	CHOR - CUSTOS HORÁRIOS DE MÁQUINAS E EQUIPAMENTOS	CHI	0,7500000	0,29	0,21	
Insumo	00000370 SINAPI	AREIA MEDIA - POSTO JAZIDA/FORNECEDOR (RETIRADO NA JAZIDA, SEM TRANSPORTE)	Material	m³	0,8590000	65,00	55,83	
Insumo	00001379 SINAPI	CIMENTO PORTLAND COMPOSTO CP II-32	Material	KG	212,2100000	0,73	154,81	
Insumo	00004721 SINAPI	PEDRA BRITADA N. 1 (9,5 a 19 MM) POSTO PEDREIRA/FORNECEDOR, SEM FRETE	Material	m³	0,5790000	49,99	28,94	
Insumo	00004243 SINAPI	OPERADOR DE BETONEIRA (CAMINHAO)	Mão de Obra	H	1,5500000	19,92	30,87	
Insumo	00006111 SINAPI	SERVENTE DE OBRAS	Mão de Obra	H	2,4500000	17,53	42,94	
			MO sem LS =>	38,64	LS =>	35,17	MO com LS =>	73,81
			Valor do BDI =>	94,53			Valor com BDI =>	409,63
Composição	92794 SINAPI	CORTE E DOBRA DE AÇO CA-50, DIÂMETRO DE 10,0 MM, UTILIZADO EM ESTRUTURAS DIVERSAS, EXCETO LAJES. AF_12/2015	FUES - FUNDAÇÕES E ESTRUTURAS	KG	1,0000000	5,66	5,66	
Insumo	00000034 SINAPI	ACO CA-50, 10,0 MM, VERGALHAO	Material	KG	1,1100000	4,81	5,33	
Insumo	00006114 SINAPI	AJUDANTE DE ARMADOR	Mão de Obra	H	0,0018000	16,88	0,03	
Insumo	00000378 SINAPI	ARMADOR	Mão de Obra	H	0,0125000	24,24	0,30	
			MO sem LS =>	0,17	LS =>	0,16	MO com LS =>	0,33
			Valor do BDI =>	1,69			Valor com BDI =>	7,35
Composição	92795 SINAPI	CORTE E DOBRA DE AÇO CA-50, DIÂMETRO DE 12,5 MM, UTILIZADO EM ESTRUTURAS DIVERSAS, EXCETO LAJES. AF_12/2015	FUES - FUNDAÇÕES E ESTRUTURAS	KG	1,0000000	5,25	5,25	
Insumo	00000031 SINAPI	ACO CA-50, 12,5 MM, VERGALHAO	Material	KG	1,1100000	4,58	5,08	
Insumo	00006114 SINAPI	AJUDANTE DE ARMADOR	Mão de Obra	H	0,0010000	16,88	0,01	
Insumo	00000378 SINAPI	ARMADOR	Mão de Obra	H	0,0070000	24,24	0,16	
			MO sem LS =>	0,09	LS =>	0,08	MO com LS =>	0,17
			Valor do BDI =>	1,57			Valor com BDI =>	6,82
Composição	92796 SINAPI	CORTE E DOBRA DE AÇO CA-50, DIÂMETRO DE 16,0 MM, UTILIZADO EM ESTRUTURAS DIVERSAS, EXCETO LAJES. AF_12/2015	FUES - FUNDAÇÕES E ESTRUTURAS	KG	1,0000000	5,16	5,16	
Insumo	00000027 SINAPI	ACO CA-50, 16,0 MM, VERGALHAO	Material	KG	1,1100000	4,58	5,08	
Insumo	00000378 SINAPI	ARMADOR	Mão de Obra	H	0,0037000	24,24	0,08	
			MO sem LS =>	0,04	LS =>	0,04	MO com LS =>	0,08
			Valor do BDI =>	1,54			Valor com BDI =>	6,70
Composição	92792 SINAPI	CORTE E DOBRA DE AÇO CA-50, DIÂMETRO DE 6,3 MM, UTILIZADO EM ESTRUTURAS DIVERSAS, EXCETO LAJES. AF_12/2015	FUES - FUNDAÇÕES E ESTRUTURAS	KG	1,0000000	6,49	6,49	
Insumo	00000032 SINAPI	ACO CA-50, 6,3 MM, VERGALHAO	Material	KG	1,0700000	5,04	5,39	
Insumo	00006114 SINAPI	AJUDANTE DE ARMADOR	Mão de Obra	H	0,0059000	16,88	0,09	
Insumo	00000378 SINAPI	ARMADOR	Mão de Obra	H	0,0420000	24,24	1,01	
			MO sem LS =>	0,58	LS =>	0,52	MO com LS =>	1,10
			Valor do BDI =>	1,94			Valor com BDI =>	8,43

Tatiane Souza Bendinelle
 Presidente
 Port 250/2019



	Código Banco	Descrição	Tipo	Und	Quant.	Valor Unit	Total	
Composição	92791 SINAPI	CORTE E DOBRA DE AÇO CA-80, DIÂMETRO DE 5,0 MM, UTILIZADO EM ESTRUTURAS DIVERSAS, EXCETO LAJES. AF_12/2015	FUES - FUNDAÇÕES E ESTRUTURAS	KG	1,0000000	7,14	7,14	
Insumo	0000039 SINAPI	ACD CA-80, 5,0 MM, VERGALHAO	Material	KG	1,0700000	4,77	5,10	
Insumo	00006114 SINAPI	AJUDANTE DE ARMADOR	Mão de Obra	H	0,0108000	16,88	0,18	
Insumo	00000378 SINAPI	ARMADOR	Mão de Obra	H	0,0769000	24,24	1,86	
			MO sem LS =>	1,07	LS =>	0,97	MO com LS =>	2,04
			Valor do BDI =>	2,14			Valor com BDI =>	9,28
Composição	5930 SINAPI	GUINDAUTO HIDRÁULICO, CAPACIDADE MÁXIMA DE CARGA 6200 KG, MOMENTO MÁXIMO DE CARGA 11,7 TM, ALCANCE MÁXIMO HORIZONTAL 9,70 M, INCLUSIVE CAMINHÃO TOCO PBT 16.000 KG, POTÊNCIA DE 189 CV - CHI DIURNO. AF_08/2014	CHOR - CUSTOS HORÁRIOS DE MÁQUINAS E EQUIPAMENTOS	CHI	1,0000000	35,78	35,78	
Composição Auxiliar	89259 SINAPI	GUINDAUTO HIDRÁULICO, CAPACIDADE MÁXIMA DE CARGA 6200 KG, MOMENTO MÁXIMO DE CARGA 11,7 TM, ALCANCE MÁXIMO HORIZONTAL 9,70 M, INCLUSIVE CAMINHÃO TOCO PBT 16.000 KG, POTÊNCIA DE 189 CV - DEPRECIAÇÃO. AF_08/2014	CHOR - CUSTOS HORÁRIOS DE MÁQUINAS E EQUIPAMENTOS	H	1,0000000	8,59	8,59	
Composição Auxiliar	89290 SINAPI	GUINDAUTO HIDRÁULICO, CAPACIDADE MÁXIMA DE CARGA 6200 KG, MOMENTO MÁXIMO DE CARGA 11,7 TM, ALCANCE MÁXIMO HORIZONTAL 9,70 M, INCLUSIVE CAMINHÃO TOCO PBT 16.000 KG, POTÊNCIA DE 189 CV - JUROS. AF_08/2014	CHOR - CUSTOS HORÁRIOS DE MÁQUINAS E EQUIPAMENTOS	H	1,0000000	3,43	3,43	
Composição Auxiliar	91466 SINAPI	GUINDAUTO HIDRÁULICO, CAPACIDADE MÁXIMA DE CARGA 6200 KG, MOMENTO MÁXIMO DE CARGA 11,7 TM, ALCANCE MÁXIMO HORIZONTAL 9,70 M, INCLUSIVE CAMINHÃO TOCO PBT 16.000 KG, POTÊNCIA DE 189 CV - IMPOSTOS E SEGUROS. AF_08/2015	CHOR - CUSTOS HORÁRIOS DE MÁQUINAS E EQUIPAMENTOS	H	1,0000000	0,69	0,69	
Insumo	00004096 SINAPI	MOTORISTA OPERADOR DE CAMINHÃO COM MUNCK	Mão de Obra	H	1,0000000	23,07	23,07	
			MO sem LS =>	12,06	LS =>	10,99	MO com LS =>	23,07
			Valor do BDI =>	10,73			Valor com BDI =>	45,51
Composição	5928 SINAPI	GUINDAUTO HIDRÁULICO, CAPACIDADE MÁXIMA DE CARGA 6200 KG, MOMENTO MÁXIMO DE CARGA 11,7 TM, ALCANCE MÁXIMO HORIZONTAL 9,70 M, INCLUSIVE CAMINHÃO TOCO PBT 16.000 KG, POTÊNCIA DE 189 CV - CHP DIURNO. AF_08/2014	CHOR - CUSTOS HORÁRIOS DE MÁQUINAS E EQUIPAMENTOS	CHP	1,0000000	149,06	149,06	
Composição Auxiliar	89282 SINAPI	GUINDAUTO HIDRÁULICO, CAPACIDADE MÁXIMA DE CARGA 6200 KG, MOMENTO MÁXIMO DE CARGA 11,7 TM, ALCANCE MÁXIMO HORIZONTAL 9,70 M, INCLUSIVE CAMINHÃO TOCO PBT 16.000 KG, POTÊNCIA DE 189 CV - MANUTENÇÃO. AF_08/2014	CHOR - CUSTOS HORÁRIOS DE MÁQUINAS E EQUIPAMENTOS	H	1,0000000	16,13	16,13	
Composição Auxiliar	89259 SINAPI	GUINDAUTO HIDRÁULICO, CAPACIDADE MÁXIMA DE CARGA 6200 KG, MOMENTO MÁXIMO DE CARGA 11,7 TM, ALCANCE MÁXIMO HORIZONTAL 9,70 M, INCLUSIVE CAMINHÃO TOCO PBT 16.000 KG, POTÊNCIA DE 189 CV - DEPRECIAÇÃO. AF_08/2014	CHOR - CUSTOS HORÁRIOS DE MÁQUINAS E EQUIPAMENTOS	H	1,0000000	8,59	8,59	
Composição Auxiliar	89290 SINAPI	GUINDAUTO HIDRÁULICO, CAPACIDADE MÁXIMA DE CARGA 6200 KG, MOMENTO MÁXIMO DE CARGA 11,7 TM, ALCANCE MÁXIMO HORIZONTAL 9,70 M, INCLUSIVE CAMINHÃO TOCO PBT 16.000 KG, POTÊNCIA DE 189 CV - JUROS. AF_08/2014	CHOR - CUSTOS HORÁRIOS DE MÁQUINAS E EQUIPAMENTOS	H	1,0000000	3,43	3,43	
Composição Auxiliar	91466 SINAPI	GUINDAUTO HIDRÁULICO, CAPACIDADE MÁXIMA DE CARGA 6200 KG, MOMENTO MÁXIMO DE CARGA 11,7 TM, ALCANCE MÁXIMO HORIZONTAL 9,70 M, INCLUSIVE CAMINHÃO TOCO PBT 16.000 KG, POTÊNCIA DE 189 CV - IMPOSTOS E SEGUROS. AF_08/2015	CHOR - CUSTOS HORÁRIOS DE MÁQUINAS E EQUIPAMENTOS	H	1,0000000	0,69	0,69	
Composição Auxiliar	91467 SINAPI	GUINDAUTO HIDRÁULICO, CAPACIDADE MÁXIMA DE CARGA 6200 KG, MOMENTO MÁXIMO DE CARGA 11,7 TM, ALCANCE MÁXIMO HORIZONTAL 9,70 M, INCLUSIVE CAMINHÃO TOCO PBT 16.000 KG, POTÊNCIA DE 189 CV - MATERIAIS NA OPERAÇÃO. AF_08/2015	CHOR - CUSTOS HORÁRIOS DE MÁQUINAS E EQUIPAMENTOS	H	1,0000000	97,15	97,15	
Insumo	00004096 SINAPI	MOTORISTA OPERADOR DE CAMINHÃO COM MUNCK	Mão de Obra	H	1,0000000	23,07	23,07	
			MO sem LS =>	12,06	LS =>	10,99	MO com LS =>	23,07
			Valor do BDI =>	44,71			Valor com BDI =>	193,77
Composição	89259 SINAPI	GUINDAUTO HIDRÁULICO, CAPACIDADE MÁXIMA DE CARGA 6200 KG, MOMENTO MÁXIMO DE CARGA 11,7 TM, ALCANCE MÁXIMO HORIZONTAL 9,70 M, INCLUSIVE CAMINHÃO TOCO PBT 16.000 KG, POTÊNCIA DE 189 CV - DEPRECIAÇÃO. AF_08/2014	CHOR - CUSTOS HORÁRIOS DE MÁQUINAS E EQUIPAMENTOS	H	1,0000000	8,59	8,59	
Insumo	00037761 SINAPI	CAMINHÃO TOCO, PESO BRUTO TOTAL 16000 KG, CARGA UTIL MÁXIMA DE 10685 KG, DISTANCIA ENTRE EIXOS 4,8M, POTENCIA 189 CV (INCLUI CABINE E CHASSI, NAO INCLUI CARROCERIA)	Equipamento	UN	0,0000343	180.743,98	6,19	
Insumo	00003363 SINAPI	GUINDAUTO HIDRÁULICO, CAPACIDADE MÁXIMA DE CARGA 6200 KG, MOMENTO MÁXIMO DE CARGA 11,7 TM, ALCANCE MÁXIMO HORIZONTAL 9,70 M, PARA MONTAGEM SOBRE CHASSI DE CAMINHÃO PBT MINIMO 13000 KG (INCLUI MONTAGEM, NAO INCLUI CAMINHÃO)	Equipamento	UN	0,0000343	70.250,00	2,40	
			MO sem LS =>	0,00	LS =>	0,00	MO com LS =>	0,00
			Valor do BDI =>	2,57			Valor com BDI =>	11,16
Composição	91466 SINAPI	GUINDAUTO HIDRÁULICO, CAPACIDADE MÁXIMA DE CARGA 6200 KG, MOMENTO MÁXIMO DE CARGA 11,7 TM, ALCANCE MÁXIMO HORIZONTAL 9,70 M, INCLUSIVE CAMINHÃO TOCO PBT 16.000 KG, POTÊNCIA DE 189 CV - IMPOSTOS E SEGUROS. AF_08/2015	CHOR - CUSTOS HORÁRIOS DE MÁQUINAS E EQUIPAMENTOS	H	1,0000000	0,69	0,69	
Insumo	00037761 SINAPI	CAMINHÃO TOCO, PESO BRUTO TOTAL 16000 KG, CARGA UTIL MÁXIMA DE 10685 KG, DISTANCIA ENTRE EIXOS 4,8M, POTENCIA 189 CV (INCLUI CABINE E CHASSI, NAO INCLUI CARROCERIA)	Equipamento	UN	0,0000028	180.743,98	0,50	
Insumo	00003363 SINAPI	GUINDAUTO HIDRÁULICO, CAPACIDADE MÁXIMA DE CARGA 6200 KG, MOMENTO MÁXIMO DE CARGA 11,7 TM, ALCANCE MÁXIMO HORIZONTAL 9,70 M, PARA MONTAGEM SOBRE CHASSI DE CAMINHÃO PBT MINIMO 13000 KG (INCLUI MONTAGEM, NAO INCLUI CAMINHÃO)	Equipamento	UN	0,0000028	70.250,00	0,19	
			MO sem LS =>	0,00	LS =>	0,00	MO com LS =>	0,00
			Valor do BDI =>	0,20			Valor com BDI =>	0,89
Composição	89290 SINAPI	GUINDAUTO HIDRÁULICO, CAPACIDADE MÁXIMA DE CARGA 6200 KG, MOMENTO MÁXIMO DE CARGA 11,7 TM, ALCANCE MÁXIMO HORIZONTAL 9,70 M, INCLUSIVE CAMINHÃO TOCO PBT 16.000 KG, POTÊNCIA DE 189 CV - JUROS. AF_08/2014	CHOR - CUSTOS HORÁRIOS DE MÁQUINAS E EQUIPAMENTOS	H	1,0000000	3,43	3,43	
Insumo	00037761 SINAPI	CAMINHÃO TOCO, PESO BRUTO TOTAL 16000 KG, CARGA UTIL MÁXIMA DE 10685 KG, DISTANCIA ENTRE EIXOS 4,8M, POTENCIA 189 CV (INCLUI CABINE E CHASSI, NAO INCLUI CARROCERIA)	Equipamento	UN	0,0000137	180.743,98	2,47	

Tatiane Souza Bendinelle
Presidente
Port 250/2019



Insumo	00003363 SINAPI	GUINDAUTO HIDRAULICO, CAPACIDADE MÁXIMA DE CARGA 6200 KG, MOMENTO MÁXIMO DE CARGA 11,7 TM, ALCANCE MÁXIMO HORIZONTAL 9,70 M, PARA MONTAGEM SOBRE CHASSI DE CAMINHÃO PBT MINIMO 13000 KG (INCLUI MONTAGEM, NAO INCLUI CAMINHÃO)	Equipamento	UN	0,0000137	70.250,00	0,96	
			MO sem LS =>	0,00	LS =>	0,00	MO com LS =>	0,00
			Valor do BDI =>	1,02			Valor com BDI =>	4,45
Composição	Código Banco	Descrição	Tipo	Und	Quant.	Valor Unit	Total	
	99262 SINAPI	GUINDAUTO HIDRAULICO, CAPACIDADE MÁXIMA DE CARGA 6200 KG, MOMENTO MÁXIMO DE CARGA 11,7 TM, ALCANCE MÁXIMO HORIZONTAL 9,70 M, INCLUSIVE CAMINHÃO TOCO PBT 16.000 KG, POTENCIA DE 189 CV - MANUTENÇÃO. AF_08/2014	CHOR - CUSTOS HORÁRIOS DE MÁQUINAS E EQUIPAMENTOS	H	1,0000000	16,13	16,13	
Insumo	00037761 SINAPI	CAMINHÃO TOCO, PESO BRUTO TOTAL 18000 KG, CARGA UTIL MÁXIMA DE 10665 KG, DISTANCIA ENTRE EIXOS 4,8M, POTENCIA 189 CV (INCLUI CABINE E CHASSI, NAO INCLUI CARROCERIA)	Equipamento	UN	0,0000643	180.743,98	11,62	
Insumo	00003363 SINAPI	GUINDAUTO HIDRAULICO, CAPACIDADE MÁXIMA DE CARGA 6200 KG, MOMENTO MÁXIMO DE CARGA 11,7 TM, ALCANCE MÁXIMO HORIZONTAL 9,70 M, PARA MONTAGEM SOBRE CHASSI DE CAMINHÃO PBT MINIMO 13000 KG (INCLUI MONTAGEM, NAO INCLUI CAMINHÃO)	Equipamento	UN	0,0000643	70.250,00	4,51	
			MO sem LS =>	0,00	LS =>	0,00	MO com LS =>	0,00
			Valor do BDI =>	4,83			Valor com BDI =>	20,96
Composição	Código Banco	Descrição	Tipo	Und	Quant.	Valor Unit	Total	
	91467 SINAPI	GUINDAUTO HIDRAULICO, CAPACIDADE MÁXIMA DE CARGA 6200 KG, MOMENTO MÁXIMO DE CARGA 11,7 TM, ALCANCE MÁXIMO HORIZONTAL 9,70 M, INCLUSIVE CAMINHÃO TOCO PBT 16.000 KG, POTENCIA DE 189 CV - MATERIAIS NA OPERAÇÃO. AF_08/2015	CHOR - CUSTOS HORÁRIOS DE MÁQUINAS E EQUIPAMENTOS	H	1,0000000	97,15	97,15	
Insumo	00004221 SINAPI	OLEO DIESEL COMBUSTIVEL COMUM	Material	L	25,0400000	3,88	97,15	
			MO sem LS =>	0,00	LS =>	0,00	MO com LS =>	0,00
			Valor do BDI =>	29,14			Valor com BDI =>	126,29
Composição	Código Banco	Descrição	Tipo	Und	Quant.	Valor Unit	Total	
	91635 SINAPI	GUINDAUTO HIDRAULICO, CAPACIDADE MÁXIMA DE CARGA 6500 KG, MOMENTO MÁXIMO DE CARGA 5,8 TM, ALCANCE MÁXIMO HORIZONTAL 7,60 M, INCLUSIVE CAMINHÃO TOCO PBT 9.700 KG, POTENCIA DE 160 CV - CHI DIURNO. AF_08/2015	CHOR - CUSTOS HORÁRIOS DE MÁQUINAS E EQUIPAMENTOS	CHI	1,0000000	34,75	34,75	
Composição Auxiliar	91631 SINAPI	GUINDAUTO HIDRAULICO, CAPACIDADE MÁXIMA DE CARGA 6500 KG, MOMENTO MÁXIMO DE CARGA 5,8 TM, ALCANCE MÁXIMO HORIZONTAL 7,60 M, INCLUSIVE CAMINHÃO TOCO PBT 9.700 KG, POTENCIA DE 160 CV - IMPOSTOS E SEGUROS. AF_08/2015	CHOR - CUSTOS HORÁRIOS DE MÁQUINAS E EQUIPAMENTOS	H	1,0000000	0,63	0,63	
Composição Auxiliar	91630 SINAPI	GUINDAUTO HIDRAULICO, CAPACIDADE MÁXIMA DE CARGA 6500 KG, MOMENTO MÁXIMO DE CARGA 5,8 TM, ALCANCE MÁXIMO HORIZONTAL 7,60 M, INCLUSIVE CAMINHÃO TOCO PBT 9.700 KG, POTENCIA DE 160 CV - JUROS. AF_08/2015	CHOR - CUSTOS HORÁRIOS DE MÁQUINAS E EQUIPAMENTOS	H	1,0000000	3,15	3,15	
Composição Auxiliar	91629 SINAPI	GUINDAUTO HIDRAULICO, CAPACIDADE MÁXIMA DE CARGA 6500 KG, MOMENTO MÁXIMO DE CARGA 5,8 TM, ALCANCE MÁXIMO HORIZONTAL 7,60 M, INCLUSIVE CAMINHÃO TOCO PBT 9.700 KG, POTENCIA DE 160 CV - DEPRECIÇÃO. AF_08/2015	CHOR - CUSTOS HORÁRIOS DE MÁQUINAS E EQUIPAMENTOS	H	1,0000000	7,90	7,90	
Insumo	00004096 SINAPI	MOTORISTA OPERADOR DE CAMINHÃO COM MUNCK	Mão de Obra	H	1,0000000	23,07	23,07	
			MO sem LS =>	12,08	LS =>	10,99	MO com LS =>	23,07
			Valor do BDI =>	10,42			Valor com BDI =>	45,17
Composição	Código Banco	Descrição	Tipo	Und	Quant.	Valor Unit	Total	
	91634 SINAPI	GUINDAUTO HIDRAULICO, CAPACIDADE MÁXIMA DE CARGA 6500 KG, MOMENTO MÁXIMO DE CARGA 5,8 TM, ALCANCE MÁXIMO HORIZONTAL 7,60 M, INCLUSIVE CAMINHÃO TOCO PBT 9.700 KG, POTENCIA DE 160 CV - CHP DIURNO. AF_08/2015	CHOR - CUSTOS HORÁRIOS DE MÁQUINAS E EQUIPAMENTOS	CHP	1,0000000	131,83	131,83	
Composição Auxiliar	91632 SINAPI	GUINDAUTO HIDRAULICO, CAPACIDADE MÁXIMA DE CARGA 6500 KG, MOMENTO MÁXIMO DE CARGA 5,8 TM, ALCANCE MÁXIMO HORIZONTAL 7,60 M, INCLUSIVE CAMINHÃO TOCO PBT 9.700 KG, POTENCIA DE 160 CV - MANUTENÇÃO. AF_08/2015	CHOR - CUSTOS HORÁRIOS DE MÁQUINAS E EQUIPAMENTOS	H	1,0000000	14,83	14,83	
Composição Auxiliar	91631 SINAPI	GUINDAUTO HIDRAULICO, CAPACIDADE MÁXIMA DE CARGA 6500 KG, MOMENTO MÁXIMO DE CARGA 5,8 TM, ALCANCE MÁXIMO HORIZONTAL 7,60 M, INCLUSIVE CAMINHÃO TOCO PBT 9.700 KG, POTENCIA DE 160 CV - IMPOSTOS E SEGUROS. AF_08/2015	CHOR - CUSTOS HORÁRIOS DE MÁQUINAS E EQUIPAMENTOS	H	1,0000000	0,63	0,63	
Composição Auxiliar	91630 SINAPI	GUINDAUTO HIDRAULICO, CAPACIDADE MÁXIMA DE CARGA 6500 KG, MOMENTO MÁXIMO DE CARGA 5,8 TM, ALCANCE MÁXIMO HORIZONTAL 7,60 M, INCLUSIVE CAMINHÃO TOCO PBT 9.700 KG, POTENCIA DE 160 CV - JUROS. AF_08/2015	CHOR - CUSTOS HORÁRIOS DE MÁQUINAS E EQUIPAMENTOS	H	1,0000000	3,15	3,15	
Composição Auxiliar	91629 SINAPI	GUINDAUTO HIDRAULICO, CAPACIDADE MÁXIMA DE CARGA 6500 KG, MOMENTO MÁXIMO DE CARGA 5,8 TM, ALCANCE MÁXIMO HORIZONTAL 7,60 M, INCLUSIVE CAMINHÃO TOCO PBT 9.700 KG, POTENCIA DE 160 CV - DEPRECIÇÃO. AF_08/2015	CHOR - CUSTOS HORÁRIOS DE MÁQUINAS E EQUIPAMENTOS	H	1,0000000	7,90	7,90	
Composição Auxiliar	91633 SINAPI	GUINDAUTO HIDRAULICO, CAPACIDADE MÁXIMA DE CARGA 6500 KG, MOMENTO MÁXIMO DE CARGA 5,8 TM, ALCANCE MÁXIMO HORIZONTAL 7,60 M, INCLUSIVE CAMINHÃO TOCO PBT 9.700 KG, POTENCIA DE 160 CV - MATERIAIS NA OPERAÇÃO. AF_08/2015	CHOR - CUSTOS HORÁRIOS DE MÁQUINAS E EQUIPAMENTOS	H	1,0000000	82,25	82,25	
Insumo	00004096 SINAPI	MOTORISTA OPERADOR DE CAMINHÃO COM MUNCK	Mão de Obra	H	1,0000000	23,07	23,07	
			MO sem LS =>	12,08	LS =>	10,99	MO com LS =>	23,07
			Valor do BDI =>	39,54			Valor com BDI =>	171,37
Composição	Código Banco	Descrição	Tipo	Und	Quant.	Valor Unit	Total	
	91629 SINAPI	GUINDAUTO HIDRAULICO, CAPACIDADE MÁXIMA DE CARGA 6500 KG, MOMENTO MÁXIMO DE CARGA 5,8 TM, ALCANCE MÁXIMO HORIZONTAL 7,60 M, INCLUSIVE CAMINHÃO TOCO PBT 9.700 KG, POTENCIA DE 160 CV - DEPRECIÇÃO. AF_08/2015	CHOR - CUSTOS HORÁRIOS DE MÁQUINAS E EQUIPAMENTOS	H	1,0000000	7,90	7,90	
Insumo	00037756 SINAPI	CAMINHÃO TOCO, PESO BRUTO TOTAL 9700 KG, CARGA UTIL MÁXIMA 6360 KG, DISTANCIA ENTRE EIXOS 4,30 M, POTENCIA 160 CV (INCLUI CABINE E CHASSI, NAO INCLUI CARROCERIA)	Equipamento	UN	0,0000343	180.743,98	6,19	
Insumo	00010712 SINAPI	GUINDAUTO HIDRAULICO, CAPACIDADE MÁXIMA DE CARGA 3300 KG, MOMENTO MÁXIMO DE CARGA 5,8 TM, ALCANCE MÁXIMO HORIZONTAL 7,60 M, PARA MONTAGEM SOBRE CHASSI DE CAMINHÃO PBT MINIMO 8000 KG (INCLUI MONTAGEM, NAO INCLUI CAMINHÃO)	Equipamento	UN	0,0000343	49.943,35	1,71	
			MO sem LS =>	0,00	LS =>	0,00	MO com LS =>	0,00
			Valor do BDI =>	2,37			Valor com BDI =>	10,27
Composição	Código Banco	Descrição	Tipo	Und	Quant.	Valor Unit	Total	
	91631 SINAPI	GUINDAUTO HIDRAULICO, CAPACIDADE MÁXIMA DE CARGA 6500 KG, MOMENTO MÁXIMO DE CARGA 5,8 TM, ALCANCE MÁXIMO HORIZONTAL 7,60 M, INCLUSIVE CAMINHÃO TOCO PBT 9.700 KG, POTENCIA DE 160 CV - IMPOSTOS E SEGUROS. AF_08/2015	CHOR - CUSTOS HORÁRIOS DE MÁQUINAS E EQUIPAMENTOS	H	1,0000000	0,63	0,63	

Tatiane Souza Bendinelle
 Presidente
 P. P. P.
 Port 250/2019
 P. P. P.



Insumo	00037756 SINAPI	CAMINHÃO TOCO, PESO BRUTO TOTAL 9700 KG, CARGA UTIL MÁXIMA 6360 KG, DISTANCIA ENTRE EIXOS 4,30 M, POTENCIA 160 CV (INCLUI CABINE E CHASSI, NAO INCLUI CARROCERIA)	Equipamento	UN	0,0000028	180.743,98	0,50	
Insumo	00010712 SINAPI	GUINDAUTO HIDRÁULICO, CAPACIDADE MÁXIMA DE CARGA 3300 KG, MOMENTO MÁXIMO DE CARGA 5,8 TM, ALCANCE MÁXIMO HORIZONTAL 7,60 M, PARA MONTAGEM SOBRE CHASSI DE CAMINHÃO PBT MINIMO 8000 KG (INCLUI MONTAGEM, NAO INCLUI CAMINHÃO)	Equipamento	UN	0,0000028	49.943,35	0,13	
			MO sem LS =>	0,00	LS =>	0,00	MO com LS =>	0,00
			Valor do BDI =>	0,18			Valor com BDI =>	0,81
Composição	91632 SINAPI	GUINDAUTO HIDRÁULICO, CAPACIDADE MÁXIMA DE CARGA 6500 KG, MOMENTO MÁXIMO DE CARGA 5,8 TM, ALCANCE MÁXIMO HORIZONTAL 7,60 M, INCLUSIVE CAMINHÃO TOCO PBT 9.700 KG, POTÊNCIA DE 160 CV - JUROS. AF_08/2015	CHOR - CUSTOS HORÁRIOS DE MÁQUINAS E EQUIPAMENTOS	H	1,0000000	3,15	3,15	
Insumo	00037756 SINAPI	CAMINHÃO TOCO, PESO BRUTO TOTAL 9700 KG, CARGA UTIL MÁXIMA 6360 KG, DISTANCIA ENTRE EIXOS 4,30 M, POTENCIA 160 CV (INCLUI CABINE E CHASSI, NAO INCLUI CARROCERIA)	Equipamento	UN	0,0000137	180.743,98	2,47	
Insumo	00010712 SINAPI	GUINDAUTO HIDRÁULICO, CAPACIDADE MÁXIMA DE CARGA 3300 KG, MOMENTO MÁXIMO DE CARGA 5,8 TM, ALCANCE MÁXIMO HORIZONTAL 7,60 M, PARA MONTAGEM SOBRE CHASSI DE CAMINHÃO PBT MINIMO 8000 KG (INCLUI MONTAGEM, NAO INCLUI CAMINHÃO)	Equipamento	UN	0,0000137	49.943,35	0,88	
			MO sem LS =>	0,00	LS =>	0,00	MO com LS =>	0,00
			Valor do BDI =>	0,94			Valor com BDI =>	4,09
Composição	91633 SINAPI	GUINDAUTO HIDRÁULICO, CAPACIDADE MÁXIMA DE CARGA 6500 KG, MOMENTO MÁXIMO DE CARGA 5,8 TM, ALCANCE MÁXIMO HORIZONTAL 7,60 M, INCLUSIVE CAMINHÃO TOCO PBT 9.700 KG, POTÊNCIA DE 160 CV - MANUTENÇÃO. AF_08/2015	CHOR - CUSTOS HORÁRIOS DE MÁQUINAS E EQUIPAMENTOS	H	1,0000000	14,83	14,83	
Insumo	00037756 SINAPI	CAMINHÃO TOCO, PESO BRUTO TOTAL 9700 KG, CARGA UTIL MÁXIMA 6360 KG, DISTANCIA ENTRE EIXOS 4,30 M, POTENCIA 160 CV (INCLUI CABINE E CHASSI, NAO INCLUI CARROCERIA)	Equipamento	UN	0,0000643	180.743,98	11,62	
Insumo	00010712 SINAPI	GUINDAUTO HIDRÁULICO, CAPACIDADE MÁXIMA DE CARGA 3300 KG, MOMENTO MÁXIMO DE CARGA 5,8 TM, ALCANCE MÁXIMO HORIZONTAL 7,60 M, PARA MONTAGEM SOBRE CHASSI DE CAMINHÃO PBT MINIMO 8000 KG (INCLUI MONTAGEM, NAO INCLUI CAMINHÃO)	Equipamento	UN	0,0000643	49.943,35	3,21	
			MO sem LS =>	0,00	LS =>	0,00	MO com LS =>	0,00
			Valor do BDI =>	4,44			Valor com BDI =>	19,27
Composição	91633 SINAPI	GUINDAUTO HIDRÁULICO, CAPACIDADE MÁXIMA DE CARGA 6500 KG, MOMENTO MÁXIMO DE CARGA 5,8 TM, ALCANCE MÁXIMO HORIZONTAL 7,60 M, INCLUSIVE CAMINHÃO TOCO PBT 9.700 KG, POTÊNCIA DE 160 CV - MATERIAIS NA OPERAÇÃO. AF_08/2015	CHOR - CUSTOS HORÁRIOS DE MÁQUINAS E EQUIPAMENTOS	H	1,0000000	82,25	82,25	
Insumo	00004221 SINAPI	OLEO DIESEL COMBUSTIVEL COMUM	Material	L	21,2000000	3,88	82,25	
			MO sem LS =>	0,00	LS =>	0,00	MO com LS =>	0,00
			Valor do BDI =>	24,67			Valor com BDI =>	106,92
Composição	92873 SINAPI	LANÇAMENTO COM USO DE BALDES, ADENSAMENTO E ACABAMENTO DE CONCRETO EM ESTRUTURAS. AF_12/2015	FUES - FUNDAÇÕES E ESTRUTURAS	m³	1,0000000	188,04	188,04	
Composição Auxiliar	90586 SINAPI	VIBRADOR DE IMERSÃO, DIÂMETRO DE PONTEIRA 45MM, MOTOR ELÉTRICO TRIFÁSICO POTÊNCIA DE 2 CV - CHP DIURNO. AF_06/2015	CHOR - CUSTOS HORÁRIOS DE MÁQUINAS E EQUIPAMENTOS	CHP	0,6720000	1,71	1,14	
Composição Auxiliar	90587 SINAPI	VIBRADOR DE IMERSÃO, DIÂMETRO DE PONTEIRA 45MM, MOTOR ELÉTRICO TRIFÁSICO POTÊNCIA DE 2 CV - CHI DIURNO. AF_06/2015	CHOR - CUSTOS HORÁRIOS DE MÁQUINAS E EQUIPAMENTOS	CHI	1,1740000	0,29	0,34	
Insumo	00001213 SINAPI	CARPINTEIRO DE FORMAS	Mão de Obra	H	1,8460000	24,24	44,74	
Insumo	00004750 SINAPI	PEDREIRO	Mão de Obra	H	1,8460000	24,24	44,74	
Insumo	00006111 SINAPI	SERVENTE DE OBRAS	Mão de Obra	H	5,5380000	17,53	97,08	
			MO sem LS =>	97,67	LS =>	68,89	MO com LS =>	186,56
			Valor do BDI =>	56,41			Valor com BDI =>	244,45
Composição	69058 SINAPI	LOCAÇÃO DE PONTO PARA REFERÊNCIA TOPOGRÁFICA. AF_10/2018	SERT - SERVIÇOS TÉCNICOS	UN	1,0000000	7,59	7,59	
Insumo	00000032 SINAPI	ACO CA-50, 6,3 MM, VERGALHAO	Material	KG	0,0735000	5,04	0,37	
Insumo	00007247 SINAPI	LOCAÇÃO DE TEODOLITO ELETRONICO, PRECISAO ANGULAR DE 5 A 7 SEGUNDOS, INCLUINDO TRIPE AUXILIAR DE TOPOGRAFO	Equipamento	H	0,1759000	2,27	0,39	
Insumo	00000244 SINAPI	MÃO DE OBRA	Mão de Obra	H	0,1172000	9,87	1,15	
Insumo	00007592 SINAPI	TOPOGRAFO	Mão de Obra	H	0,2345000	24,24	5,68	
			MO sem LS =>	3,58	LS =>	3,25	MO com LS =>	6,83
			Valor do BDI =>	2,27			Valor com BDI =>	9,86
Composição	5934 SINAPI	MOTONIVELADORA POTÊNCIA BÁSICA LÍQUIDA (PRIMEIRA MARCHA) 125 HP, PESO BRUTO 13032 KG, LARGURA DA LÂMINA DE 3,7 M - CHI DIURNO. AF_06/2014	CHOR - CUSTOS HORÁRIOS DE MÁQUINAS E EQUIPAMENTOS	CHI	1,0000000	62,06	62,06	
Composição Auxiliar	89229 SINAPI	MOTONIVELADORA POTÊNCIA BÁSICA LÍQUIDA (PRIMEIRA MARCHA) 125 HP, PESO BRUTO 13032 KG, LARGURA DA LÂMINA DE 3,7 M - JUROS. AF_06/2014	CHOR - CUSTOS HORÁRIOS DE MÁQUINAS E EQUIPAMENTOS	H	1,0000000	8,02	8,02	
Composição Auxiliar	89228 SINAPI	MOTONIVELADORA POTÊNCIA BÁSICA LÍQUIDA (PRIMEIRA MARCHA) 125 HP, PESO BRUTO 13032 KG, LARGURA DA LÂMINA DE 3,7 M - DEPRECIACÃO. AF_06/2014	CHOR - CUSTOS HORÁRIOS DE MÁQUINAS E EQUIPAMENTOS	H	1,0000000	23,44	23,44	
Insumo	00004239 SINAPI	OPERADOR DE MOTONIVELADORA	Mão de Obra	H	1,0000000	30,60	30,60	
			MO sem LS =>	16,02	LS =>	14,58	MO com LS =>	30,60
			Valor do BDI =>	18,61			Valor com BDI =>	80,67
Composição	5932 SINAPI	MOTONIVELADORA POTÊNCIA BÁSICA LÍQUIDA (PRIMEIRA MARCHA) 125 HP, PESO BRUTO 13032 KG, LARGURA DA LÂMINA DE 3,7 M - CHP DIURNO. AF_06/2014	CHOR - CUSTOS HORÁRIOS DE MÁQUINAS E EQUIPAMENTOS	CHP	1,0000000	164,87	164,87	
Composição Auxiliar	5779 SINAPI	MOTONIVELADORA POTÊNCIA BÁSICA LÍQUIDA (PRIMEIRA MARCHA) 125 HP, PESO BRUTO 13032 KG, LARGURA DA LÂMINA DE 3,7 M - MANUTENÇÃO. AF_06/2014	CHOR - CUSTOS HORÁRIOS DE MÁQUINAS E EQUIPAMENTOS	H	1,0000000	37,67	37,67	
Composição Auxiliar	53849 SINAPI	MOTONIVELADORA POTÊNCIA BÁSICA LÍQUIDA (PRIMEIRA MARCHA) 125 HP, PESO BRUTO 13032 KG, LARGURA DA LÂMINA DE 3,7 M - MATERIAIS NA OPERAÇÃO. AF_06/2014	CHOR - CUSTOS HORÁRIOS DE MÁQUINAS E EQUIPAMENTOS	H	1,0000000	65,14	65,14	
Composição Auxiliar	89229 SINAPI	MOTONIVELADORA POTÊNCIA BÁSICA LÍQUIDA (PRIMEIRA MARCHA) 125 HP, PESO BRUTO 13032 KG, LARGURA DA LÂMINA DE 3,7 M - JUROS. AF_06/2014	CHOR - CUSTOS HORÁRIOS DE MÁQUINAS E EQUIPAMENTOS	H	1,0000000	8,02	8,02	
Composição Auxiliar	89228 SINAPI	MOTONIVELADORA POTÊNCIA BÁSICA LÍQUIDA (PRIMEIRA MARCHA) 125 HP, PESO BRUTO 13032 KG, LARGURA DA LÂMINA DE 3,7 M - DEPRECIACÃO. AF_06/2014	CHOR - CUSTOS HORÁRIOS DE MÁQUINAS E EQUIPAMENTOS	H	1,0000000	23,44	23,44	
Insumo	00004239 SINAPI	OPERADOR DE MOTONIVELADORA	Mão de Obra	H	1,0000000	30,60	30,60	
			MO sem LS =>	16,02	LS =>	14,58	MO com LS =>	30,60

Tatiane Souza Bendinelle
Presidente
Port 250/2019



		Valor do BDI =>	49,48			Valor com BDI =>	214,33	
Composição	Código Banco	Descrição	Tipo	Und	Quant.	Valor Unit	Total	
	89228 SINAPI	MOTONIVELADORA POTÊNCIA BÁSICA LÍQUIDA (PRIMEIRA MARCHA) 125 HP, PESO BRUTO 13032 KG, LARGURA DA LÂMINA DE 3,7 M - DEPRECIACÃO, AF. 08/2014	CHOR - CUSTOS HORÁRIOS DE MÁQUINAS E EQUIPAMENTOS	H	1,0000000	23,44	23,44	
Insumo	00004090 SINAPI	MOTONIVELADORA POTENCIA BASICA LIQUIDA (PRIMEIRA MARCHA) 125 HP, PESO BRUTO 13843 KG, LARGURA DA LAMINA DE 3,7 M	Equipamento	UN	0,0000400	586.000,00	23,44	
			MO sem LS =>	0,00	LS =>	0,00	MO com LS =>	0,00
			Valor do BDI =>	7,03			Valor com BDI =>	30,47
Composição	Código Banco	Descrição	Tipo	Und	Quant.	Valor Unit	Total	
	89229 SINAPI	MOTONIVELADORA POTÊNCIA BÁSICA LÍQUIDA (PRIMEIRA MARCHA) 125 HP, PESO BRUTO 13032 KG, LARGURA DA LÂMINA DE 3,7 M - JUROS. AF. 08/2014	CHOR - CUSTOS HORÁRIOS DE MÁQUINAS E EQUIPAMENTOS	H	1,0000000	8,02	8,02	
Insumo	00004090 SINAPI	MOTONIVELADORA POTENCIA BASICA LIQUIDA (PRIMEIRA MARCHA) 125 HP, PESO BRUTO 13843 KG, LARGURA DA LAMINA DE 3,7 M	Equipamento	UN	0,0000137	586.000,00	8,02	
			MO sem LS =>	0,00	LS =>	0,00	MO com LS =>	0,00
			Valor do BDI =>	2,40			Valor com BDI =>	10,42
Composição	Código Banco	Descrição	Tipo	Und	Quant.	Valor Unit	Total	
	5779 SINAPI	MOTONIVELADORA POTÊNCIA BÁSICA LÍQUIDA (PRIMEIRA MARCHA) 125 HP, PESO BRUTO 13032 KG, LARGURA DA LÂMINA DE 3,7 M - MANUTENÇÃO, AF. 08/2014	CHOR - CUSTOS HORÁRIOS DE MÁQUINAS E EQUIPAMENTOS	H	1,0000000	37,67	37,67	
Insumo	00004090 SINAPI	MOTONIVELADORA POTENCIA BASICA LIQUIDA (PRIMEIRA MARCHA) 125 HP, PESO BRUTO 13843 KG, LARGURA DA LAMINA DE 3,7 M	Equipamento	UN	0,0000643	586.000,00	37,67	
			MO sem LS =>	0,00	LS =>	0,00	MO com LS =>	0,00
			Valor do BDI =>	11,30			Valor com BDI =>	48,97
Composição	Código Banco	Descrição	Tipo	Und	Quant.	Valor Unit	Total	
	53849 SINAPI	MOTONIVELADORA POTÊNCIA BÁSICA LÍQUIDA (PRIMEIRA MARCHA) 125 HP, PESO BRUTO 13032 KG, LARGURA DA LÂMINA DE 3,7 M - MATERIAIS NA OPERACÃO, AF. 08/2014	CHOR - CUSTOS HORÁRIOS DE MÁQUINAS E EQUIPAMENTOS	H	1,0000000	65,14	65,14	
Insumo	00004221 SINAPI	OLEO DIESEL COMBUSTIVEL COMUM	Material	L	18,7900000	3,88	65,14	
			MO sem LS =>	0,00	LS =>	0,00	MO com LS =>	0,00
			Valor do BDI =>	19,54			Valor com BDI =>	84,68
Composição	Código Banco	Descrição	Tipo	Und	Quant.	Valor Unit	Total	
	5844 SINAPI	PÁ CARREGADEIRA SOBRE RODAS, POTÊNCIA 197 HP, CAPACIDADE DA CAÇAMBA 2,5 A 3,5 M3, PESO OPERACIONAL 18338 KG - CHP DIURNO, AF. 08/2014	CHOR - CUSTOS HORÁRIOS DE MÁQUINAS E EQUIPAMENTOS	CHP	1,0000000	187,96	187,96	
Composição Auxiliar	5787 SINAPI	PÁ CARREGADEIRA SOBRE RODAS, POTÊNCIA 197 HP, CAPACIDADE DA CAÇAMBA 2,5 A 3,5 M3, PESO OPERACIONAL 18338 KG - MATERIAIS NA OPERACÃO, AF. 08/2014	CHOR - CUSTOS HORÁRIOS DE MÁQUINAS E EQUIPAMENTOS	H	1,0000000	102,62	102,62	
Composição Auxiliar	53881 SINAPI	PÁ CARREGADEIRA SOBRE RODAS, POTÊNCIA 197 HP, CAPACIDADE DA CAÇAMBA 2,5 A 3,5 M3, PESO OPERACIONAL 18338 KG - MANUTENÇÃO, AF. 08/2014	CHOR - CUSTOS HORÁRIOS DE MÁQUINAS E EQUIPAMENTOS	H	1,0000000	31,05	31,05	
Composição Auxiliar	89130 SINAPI	PÁ CARREGADEIRA SOBRE RODAS, POTÊNCIA 197 HP, CAPACIDADE DA CAÇAMBA 2,5 A 3,5 M3, PESO OPERACIONAL 18338 KG - DEPRECIACÃO, AF. 08/2014	CHOR - CUSTOS HORÁRIOS DE MÁQUINAS E EQUIPAMENTOS	H	1,0000000	24,84	24,84	
Composição Auxiliar	89131 SINAPI	PÁ CARREGADEIRA SOBRE RODAS, POTÊNCIA 197 HP, CAPACIDADE DA CAÇAMBA 2,5 A 3,5 M3, PESO OPERACIONAL 18338 KG - JUROS. AF. 08/2014	CHOR - CUSTOS HORÁRIOS DE MÁQUINAS E EQUIPAMENTOS	H	1,0000000	6,38	6,38	
Insumo	00004248 SINAPI	OPERADOR DE PA CARREGADEIRA	Mão de Obra	H	1,0000000	23,07	23,07	
			MO sem LS =>	12,08	LS =>	10,99	MO com LS =>	23,07
			Valor do BDI =>	56,38			Valor com BDI =>	244,34
Composição	Código Banco	Descrição	Tipo	Und	Quant.	Valor Unit	Total	
	89130 SINAPI	PÁ CARREGADEIRA SOBRE RODAS, POTÊNCIA 197 HP, CAPACIDADE DA CAÇAMBA 2,5 A 3,5 M3, PESO OPERACIONAL 18338 KG - DEPRECIACÃO, AF. 08/2014	CHOR - CUSTOS HORÁRIOS DE MÁQUINAS E EQUIPAMENTOS	H	1,0000000	24,84	24,84	
Insumo	00004263 SINAPI	PA CARREGADEIRA SOBRE RODAS, POTENCIA LIQUIDA 197 HP, CAPACIDADE DA CACAMBA DE 2,5 A 3,5 M3, PESO OPERACIONAL DE 18338 KG	Equipamento	UN	0,0000560	443.594,64	24,84	
			MO sem LS =>	0,00	LS =>	0,00	MO com LS =>	0,00
			Valor do BDI =>	7,45			Valor com BDI =>	32,29
Composição	Código Banco	Descrição	Tipo	Und	Quant.	Valor Unit	Total	
	89131 SINAPI	PÁ CARREGADEIRA SOBRE RODAS, POTÊNCIA 197 HP, CAPACIDADE DA CAÇAMBA 2,5 A 3,5 M3, PESO OPERACIONAL 18338 KG - JUROS. AF. 08/2014	CHOR - CUSTOS HORÁRIOS DE MÁQUINAS E EQUIPAMENTOS	H	1,0000000	6,38	6,38	
Insumo	00004263 SINAPI	PA CARREGADEIRA SOBRE RODAS, POTENCIA LIQUIDA 197 HP, CAPACIDADE DA CACAMBA DE 2,5 A 3,5 M3, PESO OPERACIONAL DE 18338 KG	Equipamento	UN	0,0000144	443.594,64	6,38	
			MO sem LS =>	0,00	LS =>	0,00	MO com LS =>	0,00
			Valor do BDI =>	1,91			Valor com BDI =>	8,29
Composição	Código Banco	Descrição	Tipo	Und	Quant.	Valor Unit	Total	
	53881 SINAPI	PÁ CARREGADEIRA SOBRE RODAS, POTÊNCIA 197 HP, CAPACIDADE DA CAÇAMBA 2,5 A 3,5 M3, PESO OPERACIONAL 18338 KG - MANUTENÇÃO, AF. 08/2014	CHOR - CUSTOS HORÁRIOS DE MÁQUINAS E EQUIPAMENTOS	H	1,0000000	31,05	31,05	
Insumo	00004263 SINAPI	PA CARREGADEIRA SOBRE RODAS, POTENCIA LIQUIDA 197 HP, CAPACIDADE DA CACAMBA DE 2,5 A 3,5 M3, PESO OPERACIONAL DE 18338 KG	Equipamento	UN	0,0000700	443.594,64	31,05	
			MO sem LS =>	0,00	LS =>	0,00	MO com LS =>	0,00
			Valor do BDI =>	9,31			Valor com BDI =>	40,36
Composição	Código Banco	Descrição	Tipo	Und	Quant.	Valor Unit	Total	
	5787 SINAPI	PÁ CARREGADEIRA SOBRE RODAS, POTÊNCIA 197 HP, CAPACIDADE DA CAÇAMBA 2,5 A 3,5 M3, PESO OPERACIONAL 18338 KG - MATERIAIS NA OPERACÃO, AF. 08/2014	CHOR - CUSTOS HORÁRIOS DE MÁQUINAS E EQUIPAMENTOS	H	1,0000000	102,62	102,62	
Insumo	00004221 SINAPI	OLEO DIESEL COMBUSTIVEL COMUM	Material	L	26,4500000	3,88	102,62	
			MO sem LS =>	0,00	LS =>	0,00	MO com LS =>	0,00
			Valor do BDI =>	30,78			Valor com BDI =>	133,40
Composição	Código Banco	Descrição	Tipo	Und	Quant.	Valor Unit	Total	
	5940 SINAPI	PÁ CARREGADEIRA SOBRE RODAS, POTÊNCIA LÍQUIDA 128 HP, CAPACIDADE DA CAÇAMBA 1,7 A 2,8 M3, PESO OPERACIONAL 11632 KG - CHP DIURNO, AF. 08/2014	CHOR - CUSTOS HORÁRIOS DE MÁQUINAS E EQUIPAMENTOS	CHP	1,0000000	134,66	134,66	
Composição Auxiliar	53858 SINAPI	PÁ CARREGADEIRA SOBRE RODAS, POTÊNCIA LÍQUIDA 128 HP, CAPACIDADE DA CAÇAMBA 1,7 A 2,8 M3, PESO OPERACIONAL 11632 KG - MATERIAIS NA OPERACÃO, AF. 08/2014	CHOR - CUSTOS HORÁRIOS DE MÁQUINAS E EQUIPAMENTOS	H	1,0000000	66,69	66,69	
Composição Auxiliar	53857 SINAPI	PÁ CARREGADEIRA SOBRE RODAS, POTÊNCIA LÍQUIDA 128 HP, CAPACIDADE DA CAÇAMBA 1,7 A 2,8 M3, PESO OPERACIONAL 11632 KG - MANUTENÇÃO, AF. 08/2014	CHOR - CUSTOS HORÁRIOS DE MÁQUINAS E EQUIPAMENTOS	H	1,0000000	22,39	22,39	
Composição Auxiliar	89128 SINAPI	PÁ CARREGADEIRA SOBRE RODAS, POTÊNCIA LÍQUIDA 128 HP, CAPACIDADE DA CAÇAMBA 1,7 A 2,8 M3, PESO OPERACIONAL 11632 KG - DEPRECIACÃO, AF. 08/2014	CHOR - CUSTOS HORÁRIOS DE MÁQUINAS E EQUIPAMENTOS	H	1,0000000	17,91	17,91	
Composição Auxiliar	89129 SINAPI	PÁ CARREGADEIRA SOBRE RODAS, POTÊNCIA LÍQUIDA 128 HP, CAPACIDADE DA CAÇAMBA 1,7 A 2,8 M3, PESO OPERACIONAL 11632 KG - JUROS. AF. 08/2014	CHOR - CUSTOS HORÁRIOS DE MÁQUINAS E EQUIPAMENTOS	H	1,0000000	4,80	4,80	
Insumo	00004248 SINAPI	OPERADOR DE PA CARREGADEIRA	Mão de Obra	H	1,0000000	23,07	23,07	
			MO sem LS =>	12,08	LS =>	10,99	MO com LS =>	23,07
			Valor do BDI =>	40,39			Valor com BDI =>	175,05
Código Banco	Descrição	Tipo	Und	Quant.	Valor Unit	Total		

Tatiane Souza Bendinelle
 Presidente
 Port 250/2019



Composição	89129 SINAPI	PÁ CARREGADEIRA SOBRE RODAS, POTÊNCIA LÍQUIDA 128 HP, CAPACIDADE DA CAÇAMBA 1,7 A 2,8 M3, PESO OPERACIONAL 11632 KG - DEPRECIACÃO. AF_09/2014	CHOR - CUSTOS HORÁRIOS DE MÁQUINAS E EQUIPAMENTOS	H	1,0000000	17,91	17,91	
Insumo	00004262 SINAPI	PÁ CARREGADEIRA SOBRE RODAS, POTENCIA LÍQUIDA 128 HP, CAPACIDADE DA CACAMBA DE 1,7 A 2,8 M3, PESO OPERACIONAL DE 11632 KG	Equipamento	UN	0,0000560	319.900,00	17,91	
			MO sem LS =>	0,00	LS =>	0,00	MO com LS =>	0,00
			Valor do BDI =>	5,37			Valor com BDI =>	23,28
Composição	89129 SINAPI	PÁ CARREGADEIRA SOBRE RODAS, POTÊNCIA LÍQUIDA 128 HP, CAPACIDADE DA CAÇAMBA 1,7 A 2,8 M3, PESO OPERACIONAL 11632 KG - JUROS. AF_09/2014	CHOR - CUSTOS HORÁRIOS DE MÁQUINAS E EQUIPAMENTOS	H	1,0000000	4,60	4,60	
Insumo	00004262 SINAPI	PÁ CARREGADEIRA SOBRE RODAS, POTENCIA LÍQUIDA 128 HP, CAPACIDADE DA CACAMBA DE 1,7 A 2,8 M3, PESO OPERACIONAL DE 11632 KG	Equipamento	UN	0,0000144	319.900,00	4,60	
			MO sem LS =>	0,00	LS =>	0,00	MO com LS =>	0,00
			Valor do BDI =>	1,38			Valor com BDI =>	5,98
Composição	53857 SINAPI	PÁ CARREGADEIRA SOBRE RODAS, POTÊNCIA LÍQUIDA 128 HP, CAPACIDADE DA CAÇAMBA 1,7 A 2,8 M3, PESO OPERACIONAL 11632 KG - MANUTENÇÃO. AF_09/2014	CHOR - CUSTOS HORÁRIOS DE MÁQUINAS E EQUIPAMENTOS	H	1,0000000	22,39	22,39	
Insumo	00004262 SINAPI	PÁ CARREGADEIRA SOBRE RODAS, POTENCIA LÍQUIDA 128 HP, CAPACIDADE DA CACAMBA DE 1,7 A 2,8 M3, PESO OPERACIONAL DE 11632 KG	Equipamento	UN	0,0000700	319.900,00	22,39	
			MO sem LS =>	0,00	LS =>	0,00	MO com LS =>	0,00
			Valor do BDI =>	6,71			Valor com BDI =>	29,10
Composição	53858 SINAPI	PÁ CARREGADEIRA SOBRE RODAS, POTÊNCIA LÍQUIDA 128 HP, CAPACIDADE DA CAÇAMBA 1,7 A 2,8 M3, PESO OPERACIONAL 11632 KG - MATERIAIS NA OPERAÇÃO. AF_06/2014	CHOR - CUSTOS HORÁRIOS DE MÁQUINAS E EQUIPAMENTOS	H	1,0000000	66,69	66,69	
Insumo	00004221 SINAPI	OLEO DIESEL COMBUSTIVEL COMUM	Material	L	17,1900000	3,88	66,69	
			MO sem LS =>	0,00	LS =>	0,00	MO com LS =>	0,00
			Valor do BDI =>	20,00			Valor com BDI =>	86,69
Composição	5679 SINAPI	RETROESCAVADEIRA SOBRE RODAS COM CARREGADEIRA, TRAÇÃO 4X4, POTÊNCIA LÍQ. 88 HP, CAÇAMBA CARREG. CAP. MÍN. 1 M3, CAÇAMBA RETRO CAP. 0,26 M3, PESO OPERACIONAL MÍN. 6.674 KG, PROFUNDIDADE ESCAVAÇÃO MÁX. 4,37 M - CHI DIURNO. AF_09/2014	CHOR - CUSTOS HORÁRIOS DE MÁQUINAS E EQUIPAMENTOS	CHI	1,0000000	44,01	44,01	
Composição Auxiliar	88857 SINAPI	RETROESCAVADEIRA SOBRE RODAS COM CARREGADEIRA, TRAÇÃO 4X4, POTÊNCIA LÍQ. 88 HP, CAÇAMBA CARREG. CAP. MÍN. 1 M3, CAÇAMBA RETRO CAP. 0,26 M3, PESO OPERACIONAL MÍN. 6.674 KG, PROFUNDIDADE ESCAVAÇÃO MÁX. 4,37 M - DEPRECIACÃO. AF_09/2014	CHOR - CUSTOS HORÁRIOS DE MÁQUINAS E EQUIPAMENTOS	H	1,0000000	13,64	13,64	
Composição Auxiliar	88858 SINAPI	RETROESCAVADEIRA SOBRE RODAS COM CARREGADEIRA, TRAÇÃO 4X4, POTÊNCIA LÍQ. 88 HP, CAÇAMBA CARREG. CAP. MÍN. 1 M3, CAÇAMBA RETRO CAP. 0,26 M3, PESO OPERACIONAL MÍN. 6.674 KG, PROFUNDIDADE ESCAVAÇÃO MÁX. 4,37 M - JUROS. AF_09/2014	CHOR - CUSTOS HORÁRIOS DE MÁQUINAS E EQUIPAMENTOS	H	1,0000000	3,50	3,50	
Insumo	00004234 SINAPI	OPERADOR DE ESCAVADEIRA	Mão de Obra	H	1,0000000	26,87	26,87	
			MO sem LS =>	14,07	LS =>	12,80	MO com LS =>	26,87
			Valor do BDI =>	13,20			Valor com BDI =>	57,21
Composição	5678 SINAPI	RETROESCAVADEIRA SOBRE RODAS COM CARREGADEIRA, TRAÇÃO 4X4, POTÊNCIA LÍQ. 88 HP, CAÇAMBA CARREG. CAP. MÍN. 1 M3, CAÇAMBA RETRO CAP. 0,26 M3, PESO OPERACIONAL MÍN. 6.674 KG, PROFUNDIDADE ESCAVAÇÃO MÁX. 4,37 M - CHP DIURNO. AF_09/2014	CHOR - CUSTOS HORÁRIOS DE MÁQUINAS E EQUIPAMENTOS	CHP	1,0000000	108,97	108,97	
Composição Auxiliar	5664 SINAPI	RETROESCAVADEIRA SOBRE RODAS COM CARREGADEIRA, TRAÇÃO 4X4, POTÊNCIA LÍQ. 88 HP, CAÇAMBA CARREG. CAP. MÍN. 1 M3, CAÇAMBA RETRO CAP. 0,26 M3, PESO OPERACIONAL MÍN. 6.674 KG, PROFUNDIDADE ESCAVAÇÃO MÁX. 4,37 M - MANUTENÇÃO. AF_09/2014	CHOR - CUSTOS HORÁRIOS DE MÁQUINAS E EQUIPAMENTOS	H	1,0000000	17,05	17,05	
Composição Auxiliar	53786 SINAPI	RETROESCAVADEIRA SOBRE RODAS COM CARREGADEIRA, TRAÇÃO 4X4, POTÊNCIA LÍQ. 88 HP, CAÇAMBA CARREG. CAP. MÍN. 1 M3, CAÇAMBA RETRO CAP. 0,26 M3, PESO OPERACIONAL MÍN. 6.674 KG, PROFUNDIDADE ESCAVAÇÃO MÁX. 4,37 M - MATERIAIS NA OPERAÇÃO. AF_09/2014	CHOR - CUSTOS HORÁRIOS DE MÁQUINAS E EQUIPAMENTOS	H	1,0000000	47,91	47,91	
Composição Auxiliar	88857 SINAPI	RETROESCAVADEIRA SOBRE RODAS COM CARREGADEIRA, TRAÇÃO 4X4, POTÊNCIA LÍQ. 88 HP, CAÇAMBA CARREG. CAP. MÍN. 1 M3, CAÇAMBA RETRO CAP. 0,26 M3, PESO OPERACIONAL MÍN. 6.674 KG, PROFUNDIDADE ESCAVAÇÃO MÁX. 4,37 M - DEPRECIACÃO. AF_09/2014	CHOR - CUSTOS HORÁRIOS DE MÁQUINAS E EQUIPAMENTOS	H	1,0000000	13,64	13,64	
Composição Auxiliar	88858 SINAPI	RETROESCAVADEIRA SOBRE RODAS COM CARREGADEIRA, TRAÇÃO 4X4, POTÊNCIA LÍQ. 88 HP, CAÇAMBA CARREG. CAP. MÍN. 1 M3, CAÇAMBA RETRO CAP. 0,26 M3, PESO OPERACIONAL MÍN. 6.674 KG, PROFUNDIDADE ESCAVAÇÃO MÁX. 4,37 M - JUROS. AF_09/2014	CHOR - CUSTOS HORÁRIOS DE MÁQUINAS E EQUIPAMENTOS	H	1,0000000	3,50	3,50	
Insumo	00004234 SINAPI	OPERADOR DE ESCAVADEIRA	Mão de Obra	H	1,0000000	26,87	26,87	
			MO sem LS =>	14,07	LS =>	12,80	MO com LS =>	26,87
			Valor do BDI =>	32,69			Valor com BDI =>	141,66
Composição	88857 SINAPI	RETROESCAVADEIRA SOBRE RODAS COM CARREGADEIRA, TRAÇÃO 4X4, POTÊNCIA LÍQ. 88 HP, CAÇAMBA CARREG. CAP. MÍN. 1 M3, CAÇAMBA RETRO CAP. 0,26 M3, PESO OPERACIONAL MÍN. 6.674 KG, PROFUNDIDADE ESCAVAÇÃO MÁX. 4,37 M - DEPRECIACÃO. AF_09/2014	CHOR - CUSTOS HORÁRIOS DE MÁQUINAS E EQUIPAMENTOS	H	1,0000000	13,64	13,64	
Insumo	00036531 SINAPI	RETROESCAVADEIRA SOBRE RODAS COM CARREGADEIRA, TRAÇÃO 4 X 4, POTENCIA LÍQUIDA 88 HP, PESO OPERACIONAL MÍNIMO DE 6674 KG, CAPACIDADE DA CARREGADEIRA DE 1,00 M3 E DA RETROESCAVADEIRA MINIMA DE 0,26 M3, PROFUNDIDADE DE ESCAVACAO MAXIMA DE 4,37 M	Equipamento	UN	0,0000560	243.597,54	13,64	
			MO sem LS =>	0,00	LS =>	0,00	MO com LS =>	0,00
			Valor do BDI =>	4,09			Valor com BDI =>	17,73
Composição	88858 SINAPI	RETROESCAVADEIRA SOBRE RODAS COM CARREGADEIRA, TRAÇÃO 4X4, POTÊNCIA LÍQ. 88 HP, CAÇAMBA CARREG. CAP. MÍN. 1 M3, CAÇAMBA RETRO CAP. 0,26 M3, PESO OPERACIONAL MÍN. 6.674 KG, PROFUNDIDADE ESCAVAÇÃO MÁX. 4,37 M - JUROS. AF_09/2014	CHOR - CUSTOS HORÁRIOS DE MÁQUINAS E EQUIPAMENTOS	H	1,0000000	3,50	3,50	
Insumo	00036531 SINAPI	RETROESCAVADEIRA SOBRE RODAS COM CARREGADEIRA, TRAÇÃO 4 X 4, POTENCIA LÍQUIDA 88 HP, PESO OPERACIONAL MÍNIMO DE 6674 KG, CAPACIDADE DA CARREGADEIRA DE 1,00 M3 E DA RETROESCAVADEIRA MINIMA DE 0,26 M3, PROFUNDIDADE DE ESCAVACAO MAXIMA DE 4,37 M	Equipamento	UN	0,0000144	243.597,54	3,50	
			MO sem LS =>	0,00	LS =>	0,00	MO com LS =>	0,00
			Valor do BDI =>	1,05			Valor com BDI =>	4,55
Composição	5664 SINAPI	RETROESCAVADEIRA SOBRE RODAS COM CARREGADEIRA, TRAÇÃO 4X4, POTÊNCIA LÍQ. 88 HP, CAÇAMBA CARREG. CAP. MÍN. 1 M3, CAÇAMBA RETRO CAP. 0,26 M3, PESO OPERACIONAL MÍN. 6.674 KG, PROFUNDIDADE ESCAVAÇÃO MÁX. 4,37 M - MANUTENÇÃO. AF_09/2014	CHOR - CUSTOS HORÁRIOS DE MÁQUINAS E EQUIPAMENTOS	H	1,0000000	17,05	17,05	

Tatiane Souza Bendinelle
 Presidente
 Port 250/2019

Insumo	00036531	SINAPI	RETROESCAVADEIRA SOBRE RODAS COM CARREGADEIRA, TRACAO 4 X 4, POTENCIA LIQUIDA 88 HP, PESO OPERACIONAL MINIMO DE 6974 KG, CAPACIDADE DA CARREGADEIRA DE 1,00 M3 E DA RETROESCAVADEIRA MINIMA DE 0,26 M3, PROFUNDIDADE DE ESCAVACAO MAXIMA DE 4,37 M	Equipamento	UN	0,0000700	243.597,54	17,05	
				MO sem LS =>	0,00	LS =>	0,00	MO com LS =>	0,00
				Valor do BDI =>	5,11			Valor com BDI =>	22,16
Composição	53786	SINAPI	RETROESCAVADEIRA SOBRE RODAS COM CARREGADEIRA, TRACAO 4X4, POTENCIA LIQ. 88 HP, CAÇAMBA CARREG. CAP. MIN. 1 M3, CAÇAMBA RETRO CAP. 0,26 M3, PESO OPERACIONAL MIN. 6.674 KG, PROFUNDIDADE ESCAVACAO MAX. 4,37 M - MATERIAIS NA OPERAÇÃO. AF_08/2014	CHOR - CUSTOS HORÁRIOS DE MÁQUINAS E EQUIPAMENTOS	H	1,0000000	47,91	47,91	
Insumo	00004221	SINAPI	OLEO DIESEL COMBUSTIVEL COMUM	Material	L	12,3500000	3,88	47,91	
				MO sem LS =>	0,00	LS =>	0,00	MO com LS =>	0,00
				Valor do BDI =>	14,37			Valor com BDI =>	62,28
Composição	7049	SINAPI	ROLO COMPACTADOR PE DE CARNEIRO VIBRATORIO, POTENCIA 125 HP, PESO OPERACIONAL SEM/COM LASTRO 11,95 / 13,30 T, IMPACTO DINAMICO 38,5 / 22,5 T, LARGURA DE TRABALHO 2,15 M - CHP DIURNO. AF_06/2014	CHOR - CUSTOS HORÁRIOS DE MÁQUINAS E EQUIPAMENTOS	CHP	1,0000000	139,28	139,28	
Composição Auxiliar	7051	SINAPI	ROLO COMPACTADOR PE DE CARNEIRO VIBRATORIO, POTENCIA 125 HP, PESO OPERACIONAL SEM/COM LASTRO 11,95 / 13,30 T, IMPACTO DINAMICO 38,5 / 22,5 T, LARGURA DE TRABALHO 2,15 M - DEPRECIACAO. AF_06/2014	CHOR - CUSTOS HORÁRIOS DE MÁQUINAS E EQUIPAMENTOS	H	1,0000000	20,50	20,50	
Composição Auxiliar	7052	SINAPI	ROLO COMPACTADOR PE DE CARNEIRO VIBRATORIO, POTENCIA 125 HP, PESO OPERACIONAL SEM/COM LASTRO 11,95 / 13,30 T, IMPACTO DINAMICO 38,5 / 22,5 T, LARGURA DE TRABALHO 2,15 M - JUROS. AF_06/2014	CHOR - CUSTOS HORÁRIOS DE MÁQUINAS E EQUIPAMENTOS	H	1,0000000	5,38	5,38	
Composição Auxiliar	7053	SINAPI	ROLO COMPACTADOR PE DE CARNEIRO VIBRATORIO, POTENCIA 125 HP, PESO OPERACIONAL SEM/COM LASTRO 11,95 / 13,30 T, IMPACTO DINAMICO 38,5 / 22,5 T, LARGURA DE TRABALHO 2,15 M - MANUTENÇÃO. AF_06/2014	CHOR - CUSTOS HORÁRIOS DE MÁQUINAS E EQUIPAMENTOS	H	1,0000000	25,65	25,65	
Composição Auxiliar	7054	SINAPI	ROLO COMPACTADOR PE DE CARNEIRO VIBRATORIO, POTENCIA 125 HP, PESO OPERACIONAL SEM/COM LASTRO 11,95 / 13,30 T, IMPACTO DINAMICO 38,5 / 22,5 T, LARGURA DE TRABALHO 2,15 M - MATERIAIS NA OPERAÇÃO. AF_06/2014	CHOR - CUSTOS HORÁRIOS DE MÁQUINAS E EQUIPAMENTOS	H	1,0000000	65,14	65,14	
Insumo	00004238	SINAPI	OPERADOR DE ROLO COMPACTADOR	Mão de Obra	H	1,0000000	22,59	22,59	
				MO sem LS =>	11,83	LS =>	10,78	MO com LS =>	22,59
				Valor do BDI =>	41,77			Valor com BDI =>	181,03
Composição	7051	SINAPI	ROLO COMPACTADOR PE DE CARNEIRO VIBRATORIO, POTENCIA 125 HP, PESO OPERACIONAL SEM/COM LASTRO 11,95 / 13,30 T, IMPACTO DINAMICO 38,5 / 22,5 T, LARGURA DE TRABALHO 2,15 M - DEPRECIACAO. AF_06/2014	CHOR - CUSTOS HORÁRIOS DE MÁQUINAS E EQUIPAMENTOS	H	1,0000000	20,50	20,50	
Insumo	00014489	SINAPI	ROLO COMPACTADOR PE DE CARNEIRO VIBRATORIO, POTENCIA 125 HP, PESO OPERACIONAL SEM/COM LASTRO 11,95/13,30 T, IMPACTO DINAMICO 38,5/22,5 T, LARGURA DE TRABALHO 2,15 M	Equipamento	UN	0,0000533	384.678,61	20,50	
				MO sem LS =>	0,00	LS =>	0,00	MO com LS =>	0,00
				Valor do BDI =>	6,15			Valor com BDI =>	26,65
Composição	7052	SINAPI	ROLO COMPACTADOR PE DE CARNEIRO VIBRATORIO, POTENCIA 125 HP, PESO OPERACIONAL SEM/COM LASTRO 11,95 / 13,30 T, IMPACTO DINAMICO 38,5 / 22,5 T, LARGURA DE TRABALHO 2,15 M - JUROS. AF_06/2014	CHOR - CUSTOS HORÁRIOS DE MÁQUINAS E EQUIPAMENTOS	H	1,0000000	5,38	5,38	
Insumo	00014489	SINAPI	ROLO COMPACTADOR PE DE CARNEIRO VIBRATORIO, POTENCIA 125 HP, PESO OPERACIONAL SEM/COM LASTRO 11,95/13,30 T, IMPACTO DINAMICO 38,5/22,5 T, LARGURA DE TRABALHO 2,15 M	Equipamento	UN	0,0000140	384.678,61	5,38	
				MO sem LS =>	0,00	LS =>	0,00	MO com LS =>	0,00
				Valor do BDI =>	1,61			Valor com BDI =>	6,99
Composição	7053	SINAPI	ROLO COMPACTADOR PE DE CARNEIRO VIBRATORIO, POTENCIA 125 HP, PESO OPERACIONAL SEM/COM LASTRO 11,95 / 13,30 T, IMPACTO DINAMICO 38,5 / 22,5 T, LARGURA DE TRABALHO 2,15 M - MANUTENÇÃO. AF_06/2014	CHOR - CUSTOS HORÁRIOS DE MÁQUINAS E EQUIPAMENTOS	H	1,0000000	25,65	25,65	
Insumo	00014489	SINAPI	ROLO COMPACTADOR PE DE CARNEIRO VIBRATORIO, POTENCIA 125 HP, PESO OPERACIONAL SEM/COM LASTRO 11,95/13,30 T, IMPACTO DINAMICO 38,5/22,5 T, LARGURA DE TRABALHO 2,15 M	Equipamento	UN	0,0000687	384.678,61	25,65	
				MO sem LS =>	0,00	LS =>	0,00	MO com LS =>	0,00
				Valor do BDI =>	7,89			Valor com BDI =>	33,34
Composição	7054	SINAPI	ROLO COMPACTADOR PE DE CARNEIRO VIBRATORIO, POTENCIA 125 HP, PESO OPERACIONAL SEM/COM LASTRO 11,95 / 13,30 T, IMPACTO DINAMICO 38,5 / 22,5 T, LARGURA DE TRABALHO 2,15 M - MATERIAIS NA OPERAÇÃO. AF_06/2014	CHOR - CUSTOS HORÁRIOS DE MÁQUINAS E EQUIPAMENTOS	H	1,0000000	65,14	65,14	
Insumo	00004221	SINAPI	OLEO DIESEL COMBUSTIVEL COMUM	Material	L	16,7900000	3,88	65,14	
				MO sem LS =>	0,00	LS =>	0,00	MO com LS =>	0,00
				Valor do BDI =>	19,54			Valor com BDI =>	84,68
Composição	91693	SINAPI	SERRA CIRCULAR DE BANCADA COM MOTOR ELÉTRICO POTÊNCIA DE 5HP, COM COIFA PARA DISCO 10" - CHI DIURNO. AF_08/2015	CHOR - CUSTOS HORÁRIOS DE MÁQUINAS E EQUIPAMENTOS	CHI	1,0000000	25,55	25,55	
Composição Auxiliar	91688	SINAPI	SERRA CIRCULAR DE BANCADA COM MOTOR ELÉTRICO POTÊNCIA DE 5HP, COM COIFA PARA DISCO 10" - DEPRECIACAO. AF_08/2015	CHOR - CUSTOS HORÁRIOS DE MÁQUINAS E EQUIPAMENTOS	H	1,0000000	0,08	0,08	
Composição Auxiliar	91689	SINAPI	SERRA CIRCULAR DE BANCADA COM MOTOR ELÉTRICO POTÊNCIA DE 5HP, COM COIFA PARA DISCO 10" - JUROS. AF_08/2015	CHOR - CUSTOS HORÁRIOS DE MÁQUINAS E EQUIPAMENTOS	H	1,0000000	0,01	0,01	
Insumo	00004230	SINAPI	OPERADOR DE MÁQUINAS E TRATORES DIVERSOS (TERRAPLANAGEM)	Mão de Obra	H	1,0000000	25,46	25,46	
				MO sem LS =>	13,33	LS =>	12,13	MO com LS =>	25,46
				Valor do BDI =>	7,66			Valor com BDI =>	33,21
Composição	91692	SINAPI	SERRA CIRCULAR DE BANCADA COM MOTOR ELÉTRICO POTÊNCIA DE 5HP, COM COIFA PARA DISCO 10" - CHP DIURNO. AF_08/2015	CHOR - CUSTOS HORÁRIOS DE MÁQUINAS E EQUIPAMENTOS	CHP	1,0000000	28,73	28,73	
Composição Auxiliar	91688	SINAPI	SERRA CIRCULAR DE BANCADA COM MOTOR ELÉTRICO POTÊNCIA DE 5HP, COM COIFA PARA DISCO 10" - DEPRECIACAO. AF_08/2015	CHOR - CUSTOS HORÁRIOS DE MÁQUINAS E EQUIPAMENTOS	H	1,0000000	0,08	0,08	
Composição Auxiliar	91689	SINAPI	SERRA CIRCULAR DE BANCADA COM MOTOR ELÉTRICO POTÊNCIA DE 5HP, COM COIFA PARA DISCO 10" - JUROS. AF_08/2015	CHOR - CUSTOS HORÁRIOS DE MÁQUINAS E EQUIPAMENTOS	H	1,0000000	0,01	0,01	
Composição Auxiliar	91690	SINAPI	SERRA CIRCULAR DE BANCADA COM MOTOR ELÉTRICO POTÊNCIA DE 5HP, COM COIFA PARA DISCO 10" - MANUTENÇÃO. AF_08/2015	CHOR - CUSTOS HORÁRIOS DE MÁQUINAS E EQUIPAMENTOS	H	1,0000000	0,05	0,05	
Composição Auxiliar	91691	SINAPI	SERRA CIRCULAR DE BANCADA COM MOTOR ELÉTRICO POTÊNCIA DE 5HP, COM COIFA PARA DISCO 10" - MATERIAIS NA OPERAÇÃO. AF_08/2015	CHOR - CUSTOS HORÁRIOS DE MÁQUINAS E EQUIPAMENTOS	H	1,0000000	3,13	3,13	

Tatiane Souza Bendinelle
 Presidente
 Port 250/2019



Insumo	00004230 SINAPI	OPERADOR DE MAQUINAS E TRATORES DIVERSOS (TERRAPLANAGEM)	Mão de Obra	H	1,0000000	25,46	25,46	
			MO sem LS =>	13,33	LS =>	12,13	MO com LS =>	25,46
			Valor do BDI =>	8,81			Valor com BDI =>	37,34
Composição	Código Banco	Descrição	Tipo	Und	Quant.	Valor Unit	Total	
	91688 SINAPI	SERRA CIRCULAR DE BANCADA COM MOTOR ELÉTRICO POTÊNCIA DE 5HP, COM COIFA PARA DISCO 10" - DEPRECIACÃO. AF_08/2015	CHOR - CUSTOS HORÁRIOS DE MÁQUINAS E EQUIPAMENTOS	H	1,0000000	0,08	0,08	
Insumo	00014618 SINAPI	SERRA CIRCULAR DE BANCADA COM MOTOR ELÉTRICO, POTENCIA DE *1600* W, PARA DISCO DE DIAMETRO DE 10" (250 MM)	Material	UN	0,0000720	1.190,12	0,08	
			MO sem LS =>	0,00	LS =>	0,00	MO com LS =>	0,00
			Valor do BDI =>	0,02			Valor com BDI =>	0,10
Composição	Código Banco	Descrição	Tipo	Und	Quant.	Valor Unit	Total	
	91689 SINAPI	SERRA CIRCULAR DE BANCADA COM MOTOR ELÉTRICO POTÊNCIA DE 5HP, COM COIFA PARA DISCO 10" - JUROS. AF_08/2015	CHOR - CUSTOS HORÁRIOS DE MÁQUINAS E EQUIPAMENTOS	H	1,0000000	0,01	0,01	
Insumo	00014618 SINAPI	SERRA CIRCULAR DE BANCADA COM MOTOR ELÉTRICO, POTENCIA DE *1600* W, PARA DISCO DE DIAMETRO DE 10" (250 MM)	Material	UN	0,0000144	1.190,12	0,01	
			MO sem LS =>	0,00	LS =>	0,00	MO com LS =>	0,00
			Valor do BDI =>	0,00			Valor com BDI =>	0,01
Composição	Código Banco	Descrição	Tipo	Und	Quant.	Valor Unit	Total	
	91690 SINAPI	SERRA CIRCULAR DE BANCADA COM MOTOR ELÉTRICO POTÊNCIA DE 5HP, COM COIFA PARA DISCO 10" - MANUTENÇÃO. AF_08/2015	CHOR - CUSTOS HORÁRIOS DE MÁQUINAS E EQUIPAMENTOS	H	1,0000000	0,05	0,05	
Insumo	00014618 SINAPI	SERRA CIRCULAR DE BANCADA COM MOTOR ELÉTRICO, POTENCIA DE *1600* W, PARA DISCO DE DIAMETRO DE 10" (250 MM)	Material	UN	0,0000500	1.190,12	0,05	
			MO sem LS =>	0,00	LS =>	0,00	MO com LS =>	0,00
			Valor do BDI =>	0,01			Valor com BDI =>	0,06
Composição	Código Banco	Descrição	Tipo	Und	Quant.	Valor Unit	Total	
	91691 SINAPI	SERRA CIRCULAR DE BANCADA COM MOTOR ELÉTRICO POTÊNCIA DE 5HP, COM COIFA PARA DISCO 10" - MATERIAIS NA OPERAÇÃO. AF_08/2015	CHOR - CUSTOS HORÁRIOS DE MÁQUINAS E EQUIPAMENTOS	H	1,0000000	3,13	3,13	
Insumo	00002705 SINAPI	ENERGIA ELETRICA ATE 2000 KWH INDUSTRIAL, SEM DEMANDA	Material	KWH	3,1700000	0,99	3,13	
			MO sem LS =>	0,00	LS =>	0,00	MO com LS =>	0,00
			Valor do BDI =>	0,93			Valor com BDI =>	4,06
Composição	Código Banco	Descrição	Tipo	Und	Quant.	Valor Unit	Total	
	5853 SINAPI	TRATOR DE ESTEIRAS, POTÊNCIA 150 HP, PESO OPERACIONAL 16,7 T, COM RODA MOTRIZ ELEVADA E LÂMINA 3,18 M3 - CHI DIURNO. AF_06/2014	CHOR - CUSTOS HORÁRIOS DE MÁQUINAS E EQUIPAMENTOS	CHI	1,0000000	53,88	53,88	
Composição Auxiliar	89009 SINAPI	TRATOR DE ESTEIRAS, POTÊNCIA 150 HP, PESO OPERACIONAL 16,7 T, COM RODA MOTRIZ ELEVADA E LÂMINA 3,18 M3 - DEPRECIACÃO. AF_06/2014	CHOR - CUSTOS HORÁRIOS DE MÁQUINAS E EQUIPAMENTOS	H	1,0000000	21,92	21,92	
Composição Auxiliar	89010 SINAPI	TRATOR DE ESTEIRAS, POTÊNCIA 150 HP, PESO OPERACIONAL 16,7 T, COM RODA MOTRIZ ELEVADA E LÂMINA 3,18 M3 - JUROS. AF_06/2014	CHOR - CUSTOS HORÁRIOS DE MÁQUINAS E EQUIPAMENTOS	H	1,0000000	9,37	9,37	
Insumo	00004237 SINAPI	OPERADOR DE TRATOR - EXCLUSIVE AGROPECUARIA	Mão de Obra	H	1,0000000	22,59	22,59	
			MO sem LS =>	11,83	LS =>	10,76	MO com LS =>	22,59
			Valor do BDI =>	16,16			Valor com BDI =>	70,04
Composição	Código Banco	Descrição	Tipo	Und	Quant.	Valor Unit	Total	
	5851 SINAPI	TRATOR DE ESTEIRAS, POTÊNCIA 150 HP, PESO OPERACIONAL 16,7 T, COM RODA MOTRIZ ELEVADA E LÂMINA 3,18 M3 - CHP DIURNO. AF_06/2014	CHOR - CUSTOS HORÁRIOS DE MÁQUINAS E EQUIPAMENTOS	CHP	1,0000000	171,21	171,21	
Composição Auxiliar	5721 SINAPI	TRATOR DE ESTEIRAS, POTÊNCIA 150 HP, PESO OPERACIONAL 16,7 T, COM RODA MOTRIZ ELEVADA E LÂMINA 3,18 M3 - MATERIAIS NA OPERAÇÃO. AF_06/2014	CHOR - CUSTOS HORÁRIOS DE MÁQUINAS E EQUIPAMENTOS	H	1,0000000	78,14	78,14	
Composição Auxiliar	53810 SINAPI	TRATOR DE ESTEIRAS, POTÊNCIA 150 HP, PESO OPERACIONAL 16,7 T, COM RODA MOTRIZ ELEVADA E LÂMINA 3,18 M3 - MANUTENÇÃO. AF_06/2014	CHOR - CUSTOS HORÁRIOS DE MÁQUINAS E EQUIPAMENTOS	H	1,0000000	39,19	39,19	
Composição Auxiliar	89009 SINAPI	TRATOR DE ESTEIRAS, POTÊNCIA 150 HP, PESO OPERACIONAL 16,7 T, COM RODA MOTRIZ ELEVADA E LÂMINA 3,18 M3 - DEPRECIACÃO. AF_06/2014	CHOR - CUSTOS HORÁRIOS DE MÁQUINAS E EQUIPAMENTOS	H	1,0000000	21,92	21,92	
Composição Auxiliar	89010 SINAPI	TRATOR DE ESTEIRAS, POTÊNCIA 150 HP, PESO OPERACIONAL 16,7 T, COM RODA MOTRIZ ELEVADA E LÂMINA 3,18 M3 - JUROS. AF_06/2014	CHOR - CUSTOS HORÁRIOS DE MÁQUINAS E EQUIPAMENTOS	H	1,0000000	9,37	9,37	
Insumo	00004237 SINAPI	OPERADOR DE TRATOR - EXCLUSIVE AGROPECUARIA	Mão de Obra	H	1,0000000	22,59	22,59	
			MO sem LS =>	11,83	LS =>	10,76	MO com LS =>	22,59
			Valor do BDI =>	51,36			Valor com BDI =>	222,57
Composição	Código Banco	Descrição	Tipo	Und	Quant.	Valor Unit	Total	
	89009 SINAPI	TRATOR DE ESTEIRAS, POTÊNCIA 150 HP, PESO OPERACIONAL 16,7 T, COM RODA MOTRIZ ELEVADA E LÂMINA 3,18 M3 - DEPRECIACÃO. AF_06/2014	CHOR - CUSTOS HORÁRIOS DE MÁQUINAS E EQUIPAMENTOS	H	1,0000000	21,92	21,92	
Insumo	00007824 SINAPI	TRATOR DE ESTEIRAS, POTENCIA DE 150 HP, PESO OPERACIONAL DE 16,7 T, COM RODA MOTRIZ ELEVADA E LAMINA COM CONTATO DE 3,18M3	Equipamento	UN	0,0000311	705.000,00	21,92	
			MO sem LS =>	0,00	LS =>	0,00	MO com LS =>	0,00
			Valor do BDI =>	0,57			Valor com BDI =>	28,49
Composição	Código Banco	Descrição	Tipo	Und	Quant.	Valor Unit	Total	
	89010 SINAPI	TRATOR DE ESTEIRAS, POTÊNCIA 150 HP, PESO OPERACIONAL 16,7 T, COM RODA MOTRIZ ELEVADA E LÂMINA 3,18 M3 - JUROS. AF_06/2014	CHOR - CUSTOS HORÁRIOS DE MÁQUINAS E EQUIPAMENTOS	H	1,0000000	9,37	9,37	
Insumo	00007824 SINAPI	TRATOR DE ESTEIRAS, POTENCIA DE 150 HP, PESO OPERACIONAL DE 16,7 T, COM RODA MOTRIZ ELEVADA E LAMINA COM CONTATO DE 3,18M3	Equipamento	UN	0,0000133	705.000,00	9,37	
			MO sem LS =>	0,00	LS =>	0,00	MO com LS =>	0,00
			Valor do BDI =>	2,81			Valor com BDI =>	12,18
Composição	Código Banco	Descrição	Tipo	Und	Quant.	Valor Unit	Total	
	53810 SINAPI	TRATOR DE ESTEIRAS, POTÊNCIA 150 HP, PESO OPERACIONAL 16,7 T, COM RODA MOTRIZ ELEVADA E LÂMINA 3,18 M3 - MANUTENÇÃO. AF_06/2014	CHOR - CUSTOS HORÁRIOS DE MÁQUINAS E EQUIPAMENTOS	H	1,0000000	39,19	39,19	
Insumo	00007824 SINAPI	TRATOR DE ESTEIRAS, POTENCIA DE 150 HP, PESO OPERACIONAL DE 16,7 T, COM RODA MOTRIZ ELEVADA E LAMINA COM CONTATO DE 3,18M3	Equipamento	UN	0,0000556	705.000,00	39,19	
			MO sem LS =>	0,00	LS =>	0,00	MO com LS =>	0,00
			Valor do BDI =>	11,75			Valor com BDI =>	50,94
Composição	Código Banco	Descrição	Tipo	Und	Quant.	Valor Unit	Total	
	5721 SINAPI	TRATOR DE ESTEIRAS, POTÊNCIA 150 HP, PESO OPERACIONAL 16,7 T, COM RODA MOTRIZ ELEVADA E LÂMINA 3,18 M3 - MATERIAIS NA OPERAÇÃO. AF_06/2014	CHOR - CUSTOS HORÁRIOS DE MÁQUINAS E EQUIPAMENTOS	H	1,0000000	78,14	78,14	
Insumo	00004221 SINAPI	OLEO DIESEL COMBUSTIVEL COMUM	Material	L	20,1400000	3,88	78,14	
			MO sem LS =>	0,00	LS =>	0,00	MO com LS =>	0,00
			Valor do BDI =>	23,44			Valor com BDI =>	101,58
Composição	Código Banco	Descrição	Tipo	Und	Quant.	Valor Unit	Total	
	5857 SINAPI	TRATOR DE ESTEIRAS, POTÊNCIA 347 HP, PESO OPERACIONAL 38,5 T, COM LÂMINA 8,70 M3 - CHI DIURNO. AF_06/2014	CHOR - CUSTOS HORÁRIOS DE MÁQUINAS E EQUIPAMENTOS	CHI	1,0000000	125,11	125,11	

Tatiane Souza Bendinelle
Presidente
Port 250/2019



Composição Auxiliar	89014 SINAPI	TRATOR DE ESTEIRAS, POTÊNCIA 347 HP, PESO OPERACIONAL 38,5 T, COM LÂMINA 8,70 M3 - JUROS. AF_06/2014	CHOR - CUSTOS HORÁRIOS DE MÁQUINAS E EQUIPAMENTOS	H	1,0000000	30,71	30,71	
Composição Auxiliar	89013 SINAPI	TRATOR DE ESTEIRAS, POTÊNCIA 347 HP, PESO OPERACIONAL 38,5 T, COM LÂMINA 8,70 M3 - DEPRECIÇÃO. AF_06/2014	CHOR - CUSTOS HORÁRIOS DE MÁQUINAS E EQUIPAMENTOS	H	1,0000000	71,81	71,81	
Insumo	00004237 SINAPI	OPERADOR DE TRATOR - EXCLUSIVE AGROPECUARIA	Mão de Obra	H	1,0000000	22,59	22,59	
			MO sem LS =>	11,83	LS =>	10,76	MO com LS =>	22,59
			Valor do BDI =>	37,53			Valor com BDI =>	162,64
Composição	5855 SINAPI	TRATOR DE ESTEIRAS, POTÊNCIA 347 HP, PESO OPERACIONAL 38,5 T, COM LÂMINA 8,70 M3 - CHP DIURNO. AF_06/2014	CHOR - CUSTOS HORÁRIOS DE MÁQUINAS E EQUIPAMENTOS	CHP	1,0000000	434,30	434,30	
Composição Auxiliar	5722 SINAPI	TRATOR DE ESTEIRAS, POTÊNCIA 347 HP, PESO OPERACIONAL 38,5 T, COM LÂMINA 8,70 M3 - MATERIAIS NA OPERAÇÃO. AF_06/2014	CHOR - CUSTOS HORÁRIOS DE MÁQUINAS E EQUIPAMENTOS	H	1,0000000	180,80	180,80	
Composição Auxiliar	53814 SINAPI	TRATOR DE ESTEIRAS, POTÊNCIA 347 HP, PESO OPERACIONAL 38,5 T, COM LÂMINA 8,70 M3 - MANUTENÇÃO. AF_06/2014	CHOR - CUSTOS HORÁRIOS DE MÁQUINAS E EQUIPAMENTOS	H	1,0000000	128,39	128,39	
Composição Auxiliar	89014 SINAPI	TRATOR DE ESTEIRAS, POTÊNCIA 347 HP, PESO OPERACIONAL 38,5 T, COM LÂMINA 8,70 M3 - JUROS. AF_06/2014	CHOR - CUSTOS HORÁRIOS DE MÁQUINAS E EQUIPAMENTOS	H	1,0000000	30,71	30,71	
Composição Auxiliar	89013 SINAPI	TRATOR DE ESTEIRAS, POTÊNCIA 347 HP, PESO OPERACIONAL 38,5 T, COM LÂMINA 8,70 M3 - DEPRECIÇÃO. AF_06/2014	CHOR - CUSTOS HORÁRIOS DE MÁQUINAS E EQUIPAMENTOS	H	1,0000000	71,81	71,81	
Insumo	00004237 SINAPI	OPERADOR DE TRATOR - EXCLUSIVE AGROPECUARIA	Mão de Obra	H	1,0000000	22,59	22,59	
			MO sem LS =>	11,83	LS =>	10,76	MO com LS =>	22,59
			Valor do BDI =>	130,29			Valor com BDI =>	564,59
Composição	89013 SINAPI	TRATOR DE ESTEIRAS, POTÊNCIA 347 HP, PESO OPERACIONAL 38,5 T, COM LÂMINA 8,70 M3 - DEPRECIÇÃO. AF_06/2014	CHOR - CUSTOS HORÁRIOS DE MÁQUINAS E EQUIPAMENTOS	H	1,0000000	71,81	71,81	
Insumo	00007623 SINAPI	TRATOR DE ESTEIRAS, POTENCIA DE 347 HP, PESO OPERACIONAL DE 38,5 T, COM LAMINA COM CAPACIDADE DE 8,70M3	Equipamento	UN	0,0000311	2.309.270,57	71,81	
			MO sem LS =>	0,00	LS =>	0,00	MO com LS =>	0,00
			Valor do BDI =>	21,54			Valor com BDI =>	93,35
Composição	89014 SINAPI	TRATOR DE ESTEIRAS, POTÊNCIA 347 HP, PESO OPERACIONAL 38,5 T, COM LÂMINA 8,70 M3 - JUROS. AF_06/2014	CHOR - CUSTOS HORÁRIOS DE MÁQUINAS E EQUIPAMENTOS	H	1,0000000	30,71	30,71	
Insumo	00007623 SINAPI	TRATOR DE ESTEIRAS, POTENCIA DE 347 HP, PESO OPERACIONAL DE 38,5 T, COM LAMINA COM CAPACIDADE DE 8,70M3	Equipamento	UN	0,0000133	2.309.270,57	30,71	
			MO sem LS =>	0,00	LS =>	0,00	MO com LS =>	0,00
			Valor do BDI =>	9,21			Valor com BDI =>	39,92
Composição	53814 SINAPI	TRATOR DE ESTEIRAS, POTÊNCIA 347 HP, PESO OPERACIONAL 38,5 T, COM LÂMINA 8,70 M3 - MANUTENÇÃO. AF_06/2014	CHOR - CUSTOS HORÁRIOS DE MÁQUINAS E EQUIPAMENTOS	H	1,0000000	128,39	128,39	
Insumo	00007623 SINAPI	TRATOR DE ESTEIRAS, POTENCIA DE 347 HP, PESO OPERACIONAL DE 38,5 T, COM LAMINA COM CAPACIDADE DE 8,70M3	Equipamento	UN	0,0000556	2.309.270,57	128,39	
			MO sem LS =>	0,00	LS =>	0,00	MO com LS =>	0,00
			Valor do BDI =>	38,51			Valor com BDI =>	166,90
Composição	5722 SINAPI	TRATOR DE ESTEIRAS, POTÊNCIA 347 HP, PESO OPERACIONAL 38,5 T, COM LÂMINA 8,70 M3 - MATERIAIS NA OPERAÇÃO. AF_06/2014	CHOR - CUSTOS HORÁRIOS DE MÁQUINAS E EQUIPAMENTOS	H	1,0000000	180,80	180,80	
Insumo	00004221 SINAPI	OLEO DIESEL COMBUSTIVEL COMUM	Material	L	46,6000000	3,88	180,80	
			MO sem LS =>	0,00	LS =>	0,00	MO com LS =>	0,00
			Valor do BDI =>	54,24			Valor com BDI =>	235,04
Composição	96029 SINAPI	TRATOR DE PNEUS COM POTÊNCIA DE 85 CV, TRACÇÃO 4X4, COM GRADE DE DISCOS ACOPLADA - CHI DIURNO. AF_02/2017	CHOR - CUSTOS HORÁRIOS DE MÁQUINAS E EQUIPAMENTOS	CHI	1,0000000	33,45	33,45	
Composição Auxiliar	96023 SINAPI	TRATOR DE PNEUS COM POTÊNCIA DE 85 CV, TRACÇÃO 4X4, COM GRADE DE DISCOS ACOPLADA - DEPRECIÇÃO. AF_02/2017	CHOR - CUSTOS HORÁRIOS DE MÁQUINAS E EQUIPAMENTOS	H	1,0000000	8,61	8,61	
Composição Auxiliar	96024 SINAPI	TRATOR DE PNEUS COM POTÊNCIA DE 85 CV, TRACÇÃO 4X4, COM GRADE DE DISCOS ACOPLADA - JUROS. AF_02/2017	CHOR - CUSTOS HORÁRIOS DE MÁQUINAS E EQUIPAMENTOS	H	1,0000000	2,25	2,25	
Composição Auxiliar	00004237 SINAPI	OPERADOR DE TRATOR - EXCLUSIVE AGROPECUARIA	Mão de Obra	H	1,0000000	22,59	22,59	
			MO sem LS =>	11,83	LS =>	10,76	MO com LS =>	22,59
			Valor do BDI =>	10,03			Valor com BDI =>	43,48
Composição	96028 SINAPI	TRATOR DE PNEUS COM POTÊNCIA DE 85 CV, TRACÇÃO 4X4, COM GRADE DE DISCOS ACOPLADA - CHP DIURNO. AF_02/2017	CHOR - CUSTOS HORÁRIOS DE MÁQUINAS E EQUIPAMENTOS	CHP	1,0000000	86,58	86,58	
Composição Auxiliar	96023 SINAPI	TRATOR DE PNEUS COM POTÊNCIA DE 85 CV, TRACÇÃO 4X4, COM GRADE DE DISCOS ACOPLADA - DEPRECIÇÃO. AF_02/2017	CHOR - CUSTOS HORÁRIOS DE MÁQUINAS E EQUIPAMENTOS	H	1,0000000	8,61	8,61	
Composição Auxiliar	96024 SINAPI	TRATOR DE PNEUS COM POTÊNCIA DE 85 CV, TRACÇÃO 4X4, COM GRADE DE DISCOS ACOPLADA - JUROS. AF_02/2017	CHOR - CUSTOS HORÁRIOS DE MÁQUINAS E EQUIPAMENTOS	H	1,0000000	2,25	2,25	
Composição Auxiliar	96027 SINAPI	TRATOR DE PNEUS COM POTÊNCIA DE 85 CV, TRACÇÃO 4X4, COM GRADE DE DISCOS ACOPLADA - MATERIAIS NA OPERAÇÃO. AF_02/2017	CHOR - CUSTOS HORÁRIOS DE MÁQUINAS E EQUIPAMENTOS	H	1,0000000	43,68	43,68	
Composição Auxiliar	96026 SINAPI	TRATOR DE PNEUS COM POTÊNCIA DE 85 CV, TRACÇÃO 4X4, COM GRADE DE DISCOS ACOPLADA - MANUTENÇÃO. AF_02/2017	CHOR - CUSTOS HORÁRIOS DE MÁQUINAS E EQUIPAMENTOS	H	1,0000000	9,43	9,43	
Insumo	00004237 SINAPI	OPERADOR DE TRATOR - EXCLUSIVE AGROPECUARIA	Mão de Obra	H	1,0000000	22,59	22,59	
			MO sem LS =>	11,83	LS =>	10,76	MO com LS =>	22,59
			Valor do BDI =>	25,96			Valor com BDI =>	112,52
Composição	96023 SINAPI	TRATOR DE PNEUS COM POTÊNCIA DE 85 CV, TRACÇÃO 4X4, COM GRADE DE DISCOS ACOPLADA - DEPRECIÇÃO. AF_02/2017	CHOR - CUSTOS HORÁRIOS DE MÁQUINAS E EQUIPAMENTOS	H	1,0000000	8,61	8,61	
Insumo	00036529 SINAPI	GRADE DE DISCOS COM CONTROLE REMOTO, REBOCAVEL, COM 24 DISCOS 24" X 6 MM, COM PNEUS PARA TRANSPORTE	Equipamento	UN	0,0000533	32.818,87	1,74	
Insumo	00007640 SINAPI	TRATOR DE PNEUS COM POTENCIA DE 85 CV, TRACCAO 4 X 4, PESO COM LASTRO DE 4675 KG	Equipamento	UN	0,0000533	129.000,00	6,67	
			MO sem LS =>	0,00	LS =>	0,00	MO com LS =>	0,00
			Valor do BDI =>	2,58			Valor com BDI =>	11,19
Composição	96024 SINAPI	TRATOR DE PNEUS COM POTÊNCIA DE 85 CV, TRACÇÃO 4X4, COM GRADE DE DISCOS ACOPLADA - JUROS. AF_02/2017	CHOR - CUSTOS HORÁRIOS DE MÁQUINAS E EQUIPAMENTOS	H	1,0000000	2,25	2,25	
Insumo	00036529 SINAPI	GRADE DE DISCOS COM CONTROLE REMOTO, REBOCAVEL, COM 24 DISCOS 24" X 6 MM, COM PNEUS PARA TRANSPORTE	Equipamento	UN	0,0000140	32.818,87	0,45	
Insumo	00007640 SINAPI	TRATOR DE PNEUS COM POTENCIA DE 85 CV, TRACCAO 4 X 4, PESO COM LASTRO DE 4675 KG	Equipamento	UN	0,0000140	129.000,00	1,60	
			MO sem LS =>	0,00	LS =>	0,00	MO com LS =>	0,00
			Valor do BDI =>	0,67			Valor com BDI =>	2,92

Tatiane Souza Bendinelle
Presidente
Port 250/2019



	Código Banco	Descrição	Tipo	Und	Quant.	Valor Unit	Total	
Composição	96026 SINAPI	TRATOR DE PNEUS COM POTÊNCIA DE 85 CV, TRACÇÃO 4X4, COM GRADE DE DISCOS ACOPLADA - MANUTENÇÃO. AF_02/2017	CHOR - CUSTOS HORÁRIOS DE MÁQUINAS E EQUIPAMENTOS	H	1,0000000	9,43	9,43	
Insumo	00036529 SINAPI	GRADE DE DISCOS COM CONTROLE REMOTO, REBOCAVEL, COM 24 DISCOS 24" X 6 MM, COM PNEUS PARA TRANSPORTE	Equipamento	UN	0,0000583	32.818,87	1,91	
Insumo	00007640 SINAPI	TRATOR DE PNEUS COM POTENCIA DE 85 CV, TRACAO 4 X 4, PESO COM LASTRO DE 4675 KG	Equipamento	UN	0,0000583	129.000,00	7,52	
			MO sem LS =>	0,00	LS =>	0,00	MO com LS =>	0,00
			Valor do BDI =>	2,82			Valor com BDI =>	12,25
Composição	96027 SINAPI	TRATOR DE PNEUS COM POTÊNCIA DE 85 CV, TRACÇÃO 4X4, COM GRADE DE DISCOS ACOPLADA - MATERIAIS NA OPERAÇÃO. AF_02/2017	CHOR - CUSTOS HORÁRIOS DE MÁQUINAS E EQUIPAMENTOS	H	1,0000000	43,68	43,68	
Insumo	00004221 SINAPI	OLEO DIESEL COMBUSTIVEL COMUM	Material	L	11,2600000	3,68	43,68	
			MO sem LS =>	0,00	LS =>	0,00	MO com LS =>	0,00
			Valor do BDI =>	13,10			Valor com BDI =>	56,78
Composição	90587 SINAPI	VIBRADOR DE IMERSÃO, DIÂMETRO DE PONTEIRA 45MM, MOTOR ELÉTRICO TRIFÁSICO POTÊNCIA DE 2 CV - CHI DIURNO. AF_08/2015	CHOR - CUSTOS HORÁRIOS DE MÁQUINAS E EQUIPAMENTOS	CHI	1,0000000	0,29	0,29	
Composição Auxiliar	90582 SINAPI	VIBRADOR DE IMERSÃO, DIÂMETRO DE PONTEIRA 45MM, MOTOR ELÉTRICO TRIFÁSICO POTÊNCIA DE 2 CV - DEPRECIÇÃO. AF_08/2015	CHOR - CUSTOS HORÁRIOS DE MÁQUINAS E EQUIPAMENTOS	H	1,0000000	0,24	0,24	
Composição Auxiliar	90583 SINAPI	VIBRADOR DE IMERSÃO, DIÂMETRO DE PONTEIRA 45MM, MOTOR ELÉTRICO TRIFÁSICO POTÊNCIA DE 2 CV - JUROS. AF_08/2015	CHOR - CUSTOS HORÁRIOS DE MÁQUINAS E EQUIPAMENTOS	H	1,0000000	0,05	0,05	
			MO sem LS =>	0,00	LS =>	0,00	MO com LS =>	0,00
			Valor do BDI =>	0,08			Valor com BDI =>	0,37
Composição	90586 SINAPI	VIBRADOR DE IMERSÃO, DIÂMETRO DE PONTEIRA 45MM, MOTOR ELÉTRICO TRIFÁSICO POTÊNCIA DE 2 CV - CHP DIURNO. AF_08/2015	CHOR - CUSTOS HORÁRIOS DE MÁQUINAS E EQUIPAMENTOS	CHP	1,0000000	1,71	1,71	
Composição Auxiliar	90582 SINAPI	VIBRADOR DE IMERSÃO, DIÂMETRO DE PONTEIRA 45MM, MOTOR ELÉTRICO TRIFÁSICO POTÊNCIA DE 2 CV - DEPRECIÇÃO. AF_08/2015	CHOR - CUSTOS HORÁRIOS DE MÁQUINAS E EQUIPAMENTOS	H	1,0000000	0,24	0,24	
Composição Auxiliar	90583 SINAPI	VIBRADOR DE IMERSÃO, DIÂMETRO DE PONTEIRA 45MM, MOTOR ELÉTRICO TRIFÁSICO POTÊNCIA DE 2 CV - JUROS. AF_08/2015	CHOR - CUSTOS HORÁRIOS DE MÁQUINAS E EQUIPAMENTOS	H	1,0000000	0,05	0,05	
Composição Auxiliar	90584 SINAPI	VIBRADOR DE IMERSÃO, DIÂMETRO DE PONTEIRA 45MM, MOTOR ELÉTRICO TRIFÁSICO POTÊNCIA DE 2 CV - MANUTENÇÃO. AF_08/2015	CHOR - CUSTOS HORÁRIOS DE MÁQUINAS E EQUIPAMENTOS	H	1,0000000	0,19	0,19	
Composição Auxiliar	90585 SINAPI	VIBRADOR DE IMERSÃO, DIÂMETRO DE PONTEIRA 45MM, MOTOR ELÉTRICO TRIFÁSICO POTÊNCIA DE 2 CV - MATERIAIS NA OPERAÇÃO. AF_08/2015	CHOR - CUSTOS HORÁRIOS DE MÁQUINAS E EQUIPAMENTOS	H	1,0000000	1,23	1,23	
			MO sem LS =>	0,00	LS =>	0,00	MO com LS =>	0,00
			Valor do BDI =>	0,51			Valor com BDI =>	2,22
Composição	90582 SINAPI	VIBRADOR DE IMERSÃO, DIÂMETRO DE PONTEIRA 45MM, MOTOR ELÉTRICO TRIFÁSICO POTÊNCIA DE 2 CV - DEPRECIÇÃO. AF_08/2015	CHOR - CUSTOS HORÁRIOS DE MÁQUINAS E EQUIPAMENTOS	H	1,0000000	0,24	0,24	
Insumo	00013896 SINAPI	VIBRADOR DE IMERSAO, DIAMETRO DA PONTEIRA DE *45* MM, COM MOTOR ELETRICO TRIFASICO DE 2 HP (2 CV)	Equipamento	UN	0,0001280	1.825,59	0,24	
			MO sem LS =>	0,00	LS =>	0,00	MO com LS =>	0,00
			Valor do BDI =>	0,07			Valor com BDI =>	0,31
Composição	90583 SINAPI	VIBRADOR DE IMERSÃO, DIÂMETRO DE PONTEIRA 45MM, MOTOR ELÉTRICO TRIFÁSICO POTÊNCIA DE 2 CV - JUROS. AF_08/2015	CHOR - CUSTOS HORÁRIOS DE MÁQUINAS E EQUIPAMENTOS	H	1,0000000	0,05	0,05	
Insumo	00013896 SINAPI	VIBRADOR DE IMERSAO, DIAMETRO DA PONTEIRA DE *45* MM, COM MOTOR ELETRICO TRIFASICO DE 2 HP (2 CV)	Equipamento	UN	0,0000288	1.925,59	0,05	
			MO sem LS =>	0,00	LS =>	0,00	MO com LS =>	0,00
			Valor do BDI =>	0,01			Valor com BDI =>	0,06
Composição	90584 SINAPI	VIBRADOR DE IMERSÃO, DIÂMETRO DE PONTEIRA 45MM, MOTOR ELÉTRICO TRIFÁSICO POTÊNCIA DE 2 CV - MANUTENÇÃO. AF_08/2015	CHOR - CUSTOS HORÁRIOS DE MÁQUINAS E EQUIPAMENTOS	H	1,0000000	0,19	0,19	
Insumo	00013896 SINAPI	VIBRADOR DE IMERSAO, DIAMETRO DA PONTEIRA DE *45* MM, COM MOTOR ELETRICO TRIFASICO DE 2 HP (2 CV)	Equipamento	UN	0,0001000	1.925,59	0,19	
			MO sem LS =>	0,00	LS =>	0,00	MO com LS =>	0,00
			Valor do BDI =>	0,05			Valor com BDI =>	0,24
Composição	90585 SINAPI	VIBRADOR DE IMERSÃO, DIÂMETRO DE PONTEIRA 45MM, MOTOR ELÉTRICO TRIFÁSICO POTÊNCIA DE 2 CV - MATERIAIS NA OPERAÇÃO. AF_08/2015	CHOR - CUSTOS HORÁRIOS DE MÁQUINAS E EQUIPAMENTOS	H	1,0000000	1,23	1,23	
Insumo	00002705 SINAPI	ENERGIA ELÉTRICA ATÉ 2000 KWH INDUSTRIAL, SEM DEMANDA	Material	KWH	1,2500000	0,99	1,23	
			MO sem LS =>	0,00	LS =>	0,00	MO com LS =>	0,00
			Valor do BDI =>	0,36			Valor com BDI =>	1,59

Total sem BDI 836.817,04
 Total do BDI 190.903,25
 Total Geral 827.720,29

Roberto Alves Sousa
 Lavar Roberto Alves Sousa
 Engenheiro Civil
 CREA - 150842007-7

Tatiane Souza Bendinelle
 Tatiane Souza Bendinelle
 Presidente
 Port 250/2019

TABELA DE COMPOSIÇÃO DO BDI (%)		
COMPONENTES DO BDI (%)		VALORES MÁXIMOS ADMITIDOS
I - Despesas Indiretas e Lucro %		
1	Garantia/Seguro	0,80
2	Risco	0,97
3	Despesas Financeiras	0,45
4	Administração Central	3,90
5	Lucro	6,85
II - Tributos %		12,76
6	COFINS	2,68
7	PIS/ PASEP	0,58
8	ISSQN (do Local da Obra)	5,00
9	Contribuição Patronal INSS	4,50
10	IRPJ - Não Incidente	
11	CSLL - Não Incidente	
Valor Final do BDI (Após aplicação da Fórmula)		30,00%

AC = taxa de rateio da Administração Central;
 DF = taxa das despesas financeiras;
 R = taxa de risco, seguro e garantia do empreendimento;
 T = taxa de tributos;
 L = taxa de lucro.

01 - CÁLCULO DO B.D.I PARA SERVIÇOS

$$BDI = \frac{(1 + (AC + R + S + G)) (1 + DF) (1 + L)}{(1 - T)} - 1$$

Tatiane Souza Bendinelle
 Presidente
 Port 250/2019

ENCARGOS SOCIAIS

GRUPO A		HORISTA	MENSALISTA
A1	FGTS (Fundo de Garantia do Tempo de Serviço)	8,00%	8,00%
A2	Salário-Educação	2,50%	2,50%
A3	Sesi (Serviço Social da Indústria)	1,50%	1,50%
A4	Senai (Serviço Nacional de Aprendizagem Industrial)	1,00%	1,00%
A5	Sebrae (Serviço de Apoio à Pequena e Média Empresa)	0,60%	0,60%
A6	Incra (Instituto Nacional de Colonização e Reforma Agrária)	0,20%	0,20%
A7	INSS	0,00%	0,00%
A8	Risco Acidentes de Trabalho	3,00%	3,00%
A	Total dos Encargos Sociais Básicos	16,80%	16,80%
GRUPO B			
B1	Repouso Semanal Remunerado	18,14%	0,00%
B2	Feriados	4,16%	0,00%
B3	Auxílio Enfermidade	0,93%	0,70%
B4	13º Salário	11,10%	8,33%
B5	Licença Paternidade	0,07%	0,05%
B6	Faltas Justificadas	0,74%	0,56%
B7	Dias de Chuva	2,83%	0,00%
B8	Auxílio Acidente de Trabalho	0,11%	0,08%
B9	Férias Gozadas	10,86%	8,15%
B10	Salário Maternidade	0,03%	0,02%
B	TOTAL DE ENCARGOS SOCIAIS QUE RECEBEM INCIDÊNCIAS DE A	48,97%	17,89%
GRUPO C			
C1	Aviso Prévio Indenizado	7,14%	5,36%
C2	Aviso Prévio Trabalhado	0,17%	0,13%
C3	Férias Indenizadas	3,20%	2,41%
C4	Deposito Recisão Sem Justa Causa	5,31%	3,99%
C5	Indenização Adicional	0,60%	0,45%
C	TOTAL ENCARGOS SOCIAIS QUE NÃO RECEBEM INCIDÊNCIAS DE A	16,42%	12,34%
GRUPO D			
D1	Reincidência do Grupo A sobre o Grupo B	8,23%	3,01%
D2	Reincidência do Grupo A sobre Aviso Prévio Trabalhado e Reincidência do FGTS sobre Aviso Prévio Indenizado	0,60%	0,45%
D	TOTAL DE REINCIDÊNCIAS DE UM GRUPO SOBRE OUTRO	8,83%	3,46%
TOTAL(A+B+C+D)		91,02%	50,49%

Tatiane Souza Bendtnelle
Presidente
Port 250/2019



Obra
PREFEITURA MUNICIPAL DE BOM JESUS DO TOCANTINS - REVITALIZAÇÃO DA
ORLA DA LAGOA

Item	Descrição	Memória de Cálculo	
		Unid	Quant. Memória de Cálculo
1	ADMINISTRAÇÃO LOCAL		
1.1	ADMINISTRAÇÃO LOCAL DA OBRA	MÊS	6,0 = Serviço único.
2	MOBILIZAÇÃO E DESMOBILIZAÇÃO		
2.1	Mobilização e desmobilização da obra	un	1,0 = Serviço único.
3	SERVIÇOS PRELIMINARES		
3.1	PLACA DE OBRA EM CHAPA DE AÇO GALVANIZADO	m²	6,0 = 3,00x3,00
3.2	RETRADA DE ÁRVORE COM DIÂMETRO DE TRONCO MAIOR OU IGUAL A 0,40 M E MENOR QUE 0,60 M.A.F. 05/2018	UN	6,0 = 10 unidades de árvores a serem podadas.
3.4	RETRADA DE GRAMA EM PLACAS	m²	213,81 = 80,01+59,94+73+94
3.5	Conteiner almosarifado 2,40x12m	mês	6,0 = Locação durante todo o decorrer da obra.
4	SERVIÇOS TERRAPLENAGEM		
4.1	LIMPEZA MECANIZADA DE TERRENO COM REMOÇÃO DE CAMADA VEGETAL, UTILIZANDO MOTONIVELADORA	m²	9.356,51 = 2652,53+1222,00+599,12+233,70+4646,16
4.2	ESCAVAÇÃO, CARGA E TRANSPORTE DE MATERIAL DE 1ª CATEGORIA COM TRATOR SOBRE ESTEIRAS 347 HP E CACAMBA 6M3, DMT 50 A 200M	m³	500,0 = Quantitativo retirado in loco.
4.3	INDENIZAÇÃO DE JAZIDA	m³	1.500,0 = Quantitativo retirado in loco.
4.4	TRANSPORTE COM CAMINHÃO BASCULANTE DE 10 M3, EM VIA URBANA EM REVESTIMENTO PRIMÁRIO (UNIDADE: M3X10M), AF. 04/2016	M3X10M	1.500,0 = Quantitativo retirado in loco.
4.5	ESPALHAMENTO DE MATERIAL DE 1ª CATEGORIA COM TRATOR DE ESTEIRA COM 153HP	m³	1.500,0 = Quantitativo retirado in loco.
4.6	REGULARIZAÇÃO E COMPACTAÇÃO DE SUBLEITO ATÉ 20 CM DE ESPESSURA DECK (3 UNIDADES)	m²	3.874,53 = 2652,53+1222,00+599,12+233,70+4646,16
5	ESCAVAÇÃO MECANIZADA PARA BLOCO DE COROAMENTO OU SAPATA, COM PREVISÃO DE FORMA, COM RETROESCAVADEIRA, AF. 08/2017	m³	155,0 = Quantitativo retirado do projeto estrutural.
5.2	CONCRETO FCK = 30MPa, TRAÇO 1:2,1:2,5 (CIMENTO/ AREIA MÉDIA/ BRITA 1) - PREPARO MECÂNICO COM BETONEIRA 400 L. AF. 07/2018	m³	122,0 = 1222,00x0,10
5.3	FABRICAÇÃO DE FORMA PARA PILARES E ESTRUTURAS SIMILARES, EM CHAPA DE MADEIRA COMPENSADA RESINADA, E = 17 MM. AF. 12/2015	m²	50,0 = Quantitativo retirado do projeto estrutural.
5.4	ARMAÇÃO DE PILAR OU VIGA DE UMA ESTRUTURA CONVENCIONAL DE CONCRETO ARMADO EM UMA EDIFICAÇÃO TERRELA OU SOBRADO UTILIZANDO AÇO CA-50 DE 16,0 MM - MONTAGEM. AF. 12/2015	KG	227,232 = Quantitativo retirado do projeto estrutural.
5.5	ARMAÇÃO DE PILAR OU VIGA DE UMA ESTRUTURA CONVENCIONAL DE CONCRETO ARMADO EM UMA EDIFICAÇÃO TERRELA OU SOBRADO UTILIZANDO AÇO CA-50 DE 12,5 MM - MONTAGEM. AF. 12/2015	KG	115,56 = Quantitativo retirado do projeto estrutural.
5.6	ARMAÇÃO DE PILAR OU VIGA DE UMA ESTRUTURA CONVENCIONAL DE CONCRETO ARMADO EM UMA EDIFICAÇÃO TERRELA OU SOBRADO UTILIZANDO AÇO CA-50 DE 10,0 MM - MONTAGEM. AF. 12/2015	KG	4.664,52 = Quantitativo retirado do projeto estrutural.
5.7	ARMAÇÃO DE BLOCO, VIGA BALDRAME OU SAPATA UTILIZANDO AÇO CA-50 DE 6,3 MM - MONTAGEM. AF. 08/2017	KG	479,52 = Quantitativo retirado do projeto estrutural.
5.8	ARMAÇÃO DE PILAR OU VIGA DE UMA ESTRUTURA CONVENCIONAL DE CONCRETO ARMADO EM UMA EDIFICAÇÃO TERRELA OU SOBRADO UTILIZANDO AÇO CA-50 DE 6,3 MM - MONTAGEM. AF. 12/2015	KG	831,6 = Quantitativo retirado do projeto estrutural.
5.9	GUARDA-CORPO EM TUBO DE AÇO 2"	M	105,2 = (26,30+2,25+17,05+18,05+2,15+2,00+7,00+7,00+2,30+10,00+10,10+2,00)x1,00
5.10	PINTURA ESMALTE ACETINADO, DUAS DEMÃOIS, SOBRE SUPERFÍCIE METÁLICA	m²	105,2 = (26,30+2,25+17,05+18,05+2,15+2,00+7,00+7,00+2,30+10,00+10,10+2,00)x1,00
6	PASSEIO		
6.1	LOCAÇÃO DE PAVIMENTAÇÃO. AF. 10/2018	M	1.046,97 = (46,70+7,70+8,40+8,65+51,60+10,0+10,0+151,25+8,25+11,90+12,30+54,55+14,45+56,20+8,20+37,20+6 7,15+9,65+33,70+6,40+7,80+11,90+12,80+4,40+4,80+4,35+9,07+2,25+17,05+18,05+2,15+1,20+32,80+3 7,80+8,05+6,85+9,80+14,40+1,80+7,00+7,00+2,00+19,40+2,20+3,50+63,00+2,30+10,00+10,10+2,00+23, 10+7,0 7,00+9,40
6.2	EXECUÇÃO DE PASSEIO (CALÇADA) OU PISO DE CONCRETO COM CONCRETO MOLDADO IN LOCO, USINADO, ACABAMENTO CONVENCIONAL, NÃO ARMADO. AF. 07/2018	m²	265,25 = (267,54+142,46+10,90+1062,37+134,70+126,70+162,18+15,60+88,20+254,45+334,50+50,80+566,77+96, 98+112,35+462,88)/(1222,00)
6.3	TUBO PVC DN 100 MM PARA DRENAÇÃO - FORNECIMENTO E INSTALAÇÃO	M	100,0 = 20+20+20+20
6.4	TUBO PVC DN 75 MM PARA DRENAÇÃO - FORNECIMENTO E INSTALAÇÃO	M	100,0 = 20+20+20+20
7	ESTACIONAMENTO		
7.1	LOCAÇÃO DE PAVIMENTAÇÃO. AF. 10/2018	M	240,0 = (67,46+67,45+6+6)+(40,55+40,55+6+6)
7.2	EXECUÇÃO DE PASSEIO (CALÇADA) OU PISO DE CONCRETO COM CONCRETO MOLDADO IN LOCO, FEITO EM OBRA, ACABAMENTO CONVENCIONAL, ESPESSURA 10 CM, ARMADO. AF. 07/2018	m²	598,12 = 372,30+226,82
7.3	ASSENTAMENTO DE GUIA (MEIO-FIO) EM TRECHO RETO, CONFECCIONADA EM CONCRETO PRÉ-FABRICADO, DIMENSÕES 100X15X13X20 CM (COMPRIMENTO X BASE INFERIOR X BASE SUPERIOR X ALTURA), PARA URBANIZAÇÃO INTERNA DE EMPREENDIMENTOS. AF. 08/2016_P	M	132,0 = 6,00x67,45+6,00+6,00+40,55+6
7.4	CRIAÇÃO EM MEIO FIO	m²	39,6 = 132,00x0,30
8	ILUMINAÇÃO DA PRAÇA		
8.1	ALCA PRÉ-FORMADA DISTRIBUIÇÃO EM AÇO RECOBERTO COM ALUMÍNIO NIU PARA CABO 25MM2, ENCAPADO. FORNECIMENTO E INSTALAÇÃO.	UN	5,0 = Projeto elétrico.
8.2	ALCA PRÉ-FORMADA DISTRIBUIÇÃO EM AÇO RECOBERTO COM ALUMÍNIO PARA CABO 25MM2, ENCAPADO. FORNECIMENTO E INSTALAÇÃO.	UN	3,0 = Projeto elétrico.
8.3	CHAVE FUSÍVEL UNIPOLAR, 15KV - 100A, EQUIPADA COM COMANDO PARA HASTE DE MANOBRAS. FORNECIMENTO E INSTALAÇÃO.	UN	3,0 = Projeto elétrico.
8.4	CABO DE COBRE FLEXÍVEL ISOLADO, 50 MM², ANTI-CHAMA 0,6/1,0 KV, PARA DISTRIBUIÇÃO - FORNECIMENTO E INSTALAÇÃO. AF. 12/2015	M	10,0 = Projeto elétrico.
8.5	CABO DE COBRE FLEXÍVEL ISOLADO, 25 MM², ANTI-CHAMA 0,6/1,0 KV, PARA DISTRIBUIÇÃO - FORNECIMENTO E INSTALAÇÃO. AF. 12/2015	M	726,0 = Projeto elétrico.
8.6	CAXA DE INSPEÇÃO EM CONCRETO PRÉ-MOLDADO DN 80CM COM TAMPAS H= 40CM. FORNECIMENTO E INSTALAÇÃO.	UN	1,0 = Projeto elétrico.
8.7	HASTE DE ATERRAMENTO 5/8" PARA SPDA - FORNECIMENTO E INSTALAÇÃO. AF. 12/2017	UN	5,0 = Projeto elétrico.
8.8	SUPOORTE ISOLADOR PARA CORDOALHA DE COBRE - FORNECIMENTO E INSTALAÇÃO. AF. 12/2017	UN	3,0 = Projeto elétrico.
8.9	POSTE DE CONCRETO DT 11m300kgf, INCLUSIVE ESCAVACAO, EXCLUSIVE TRANSPORTE - FORNECIMENTO E INSTALAÇÃO	UN	2,0 = Projeto elétrico.
8.10	TRANSFORMADOR DISTRIBUIÇÃO 30KVA TRIFÁSICO 60HZ CLASSE 15KV IMERSO EM ÓLEO MINERAL FORNECIMENTO E INSTALAÇÃO	UN	1,0 = Projeto elétrico.
8.11	CABO DE COBRE FLEXÍVEL ISOLADO, 10 MM², ANTI-CHAMA 0,6/1,0 KV, PARA DISTRIBUIÇÃO - FORNECIMENTO E INSTALAÇÃO. AF. 12/2015	M	600,0 = Projeto elétrico.
8.12	CABO DE COBRE FLEXÍVEL ISOLADO, 6 MM², ANTI-CHAMA 0,6/1,0 KV, PARA CIRCUITOS TERMINAIS - FORNECIMENTO E INSTALAÇÃO. AF. 12/2015	M	800,0 = Projeto elétrico.
8.13	CABO DE COBRE FLEXÍVEL ISOLADO, 4 MM², ANTI-CHAMA 0,6/1,0 KV, PARA CIRCUITOS TERMINAIS - FORNECIMENTO E INSTALAÇÃO. AF. 12/2015	M	400,0 = Projeto elétrico.
8.14	CABO DE COBRE FLEXÍVEL ISOLADO, 2,5 MM², ANTI-CHAMA 0,6/1,0 KV, PARA CIRCUITOS TERMINAIS - FORNECIMENTO E INSTALAÇÃO. AF. 12/2015	M	400,0 = Projeto elétrico.
8.15	CAXA DE PASSAGEM 30X30X40 COM TAMPAS E DRENO BRITA	UN	30,0 = Projeto elétrico.
8.16	ELETRODUTO RÍGIDO ROSCÁVEL, PVC, DN 50 MM (1 1/2") - FORNECIMENTO E INSTALAÇÃO. AF. 12/2015	M	36,0 = Projeto elétrico.
8.17	RELE FOTOELÉTRICO P/ COMANDO DE ILUMINAÇÃO EXTERNA 220V/1000W - FORNECIMENTO E INSTALAÇÃO	UN	60,0 = Projeto elétrico.
8.18	POSTE COM LUMINÁRIA 11M (Passoio) - FORNECIMENTO E INSTALAÇÃO	UN	20,0 = Projeto elétrico.
8.19	POSTE COM LUMINÁRIA 9M (Arvores) - FORNECIMENTO E INSTALAÇÃO	UN	10,0 = Projeto elétrico.
9	URBANIZAÇÃO		
9.1	PAISAGISMO		

Tatiane Souza Bendinelle
Presidente
Port 250/2019



9.1.1	PLANTIO DE PALMEIRA COM ALTURA DE MUDA MENOR OU IGUAL A 2,00 M. AF_05/2018	UN	45,0 = 45 unidades de palmeiras em mudas.
9.1.2	PLANTIO DE ÁRVORE ORNAMENTAL COM ALTURA DE MUDA MENOR OU IGUAL A 2,00 M. AF_05/2018	UN	80,0 = 20 unidades de YUCCAS (Yucca elephantipes), 20 unidades de IXORA-CHINESA (Ixora chinensis) e 20 unidades de CYCA REVOLUTA (Cycas revoluta).
9.1.3	PLANTIO DE GRAMA EM PLACAS. AF_05/2018	m²	4.648,18 = 302,34164,32+124,49+1311,10+436,66+227,71+81,10+396,14+28,46+59,85+1357,71+73,94+80
8.2	DIVERSOS		
9.2.1	BANCO DE PRAÇA CONFORME PROJETO- AQUISIÇÃO E ASSENTAMENTO	un	39,0 = 39 unidades de bancos em concreto.
9.2.3	BANCADA EM MADEIRA	M²	3,42 = (2,25x0,38)x4
9.2.4	PEIXE ORNAMENTAL - FORNECIMENTO E INSTALAÇÃO	UN	1,0 = 1 unidade do peixe ornamental.
10	SERVIÇOS FINAIS		
10.1	CARGA E DESCARGA MECANIZADAS DE ENTULHO EM CAMINHÃO BASCULANTE 6 M3	m³	96,0 = 16 cargas do caminhão basculante.
10.2	LIMPEZA FINAL DA OBRA	m²	3.251,85 = 8.286,40 m²

Total sem ICM
Total do ICM
Total Geral

656.817,04
190.863,25
827.720,29

Edvar Roberto Alves Sousa
Engenheiro Civil
CREA-15084009/0

Tatiâne Souza Bendinelle
Presidente
Port 250/2019



ESPECIFICAÇÕES DOS ACABAMENTOS

Q	PRO
01	PRO COBERTURA P-5 - 40x40 IN COB BRANCA, RIGIDE 14-0204 - JARDE 20x20 COB CINZA
02	PRO CIMENTADO ENTERRADO EXPONIDO
03	REVESTIMENTO DAS PAREDES
04	REDECO ENTERRADO E PINTADO / COB BRANCA SOBRE COLORES AZULEJOS
05	COBERTURA P-4-3 20x20 P-4 - 21,0 COB BRANCA - JARDE 20x20 COB CINZA
06	FORRO EM PVC COM ESTRUTURA DE MADEIRA
07	MANTIMENTO DE COBERTURA EXISTENTE

QUADRO DE ABERTURA

COORD	DESCRIÇÃO	LARGURA	ALTURA	PERÍMETRO
PT	ESPECIFICAÇÕES DE PORTAS			
P1	PORTA DE MADEIRA COM TOLVA DE ABRE E FECHAMENTO	80	210	00
P2	PORTA DE MADEIRA COM TOLVA DE ABRE E FECHAMENTO	70	105	00
ES	ESPECIFICAÇÕES DE ESCALANTE			
E1	JANELA EM MADEIRA COM TOLVA ESCALANTE	225	105	105
E2	JANELA EM MADEIRA COM TOLVA ESCALANTE	220	105	105
BT	BRANQUEAMENTO DE COB. COM TOLVA DE ABRE E FECHAMENTO	80	50	150

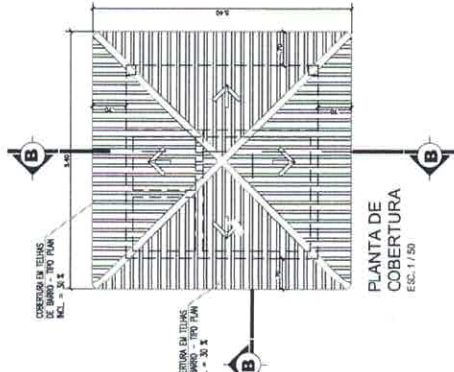
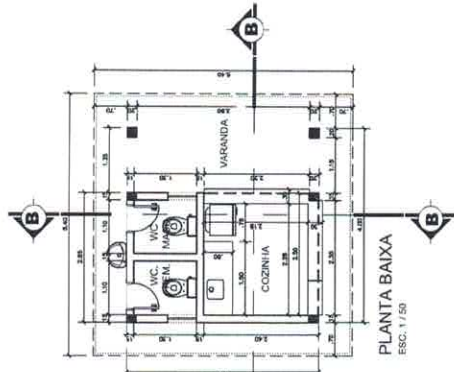
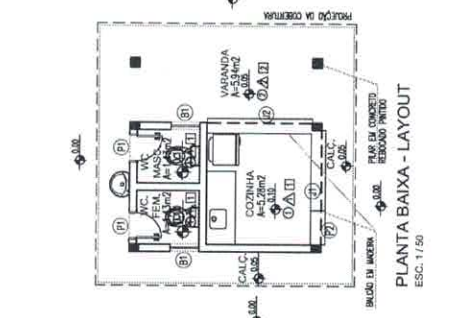
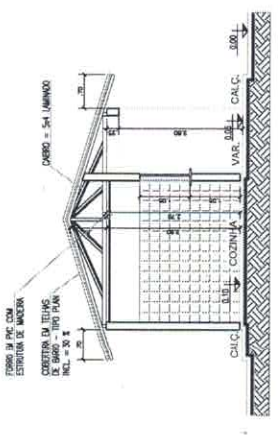
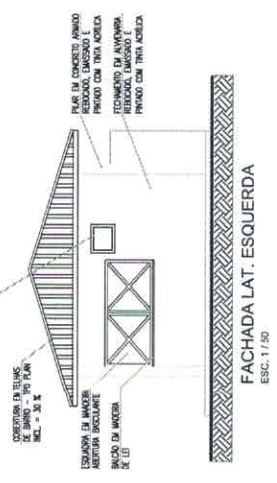
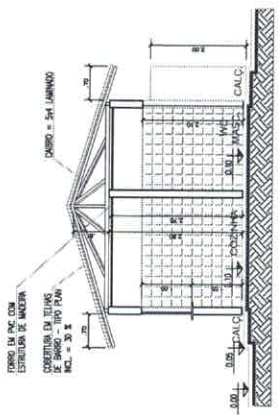
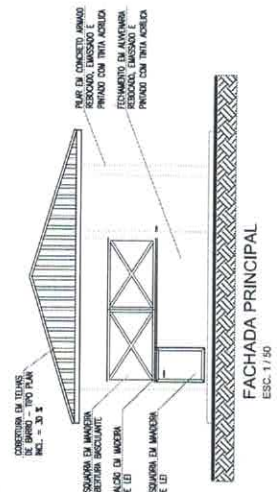

PROJETO - ARQUITETÔNICO

NUMERO DO PROJETO: AVENIDA JARDIM PASSARINHO S/Nº CENTRO - BOM JESUS DO TOCANTINS / PA.

PROBLEMA: CONSTRUÇÃO DE UM QUADRO - 14,00x2 CONSTRUÇÃO DE TRÊS QUADROS - 4,53x2

PROFESSOR: PREFEITURA MUNICIPAL DE BOM JESUS DO TOCANTINS

ALUNO DO PROJETO: EDUARDO ROBERTO ALVES SOUSA

RESPOSTA: ENUT/PA - CHA. ESCOLA

PROJETO PARA A CONSTRUÇÃO DE UMA PRAÇA EM TORNO DE UM LADO (QUADROS - Nº 01, 02 E 03)

CONTROLE DO PROJETO: PLANTA BAIXA - CORTES AA, BB, PLANTA DE COBERTURA, FACHADA PRINCIPAL E LATERAL, ESCALERA.

DATA: 04/17

PROFESSOR: JAMES MASCOSO

ALUNO: JAMES MASCOSO

Tatiane Souza Bendinelle
Presidente
Port 250/2019

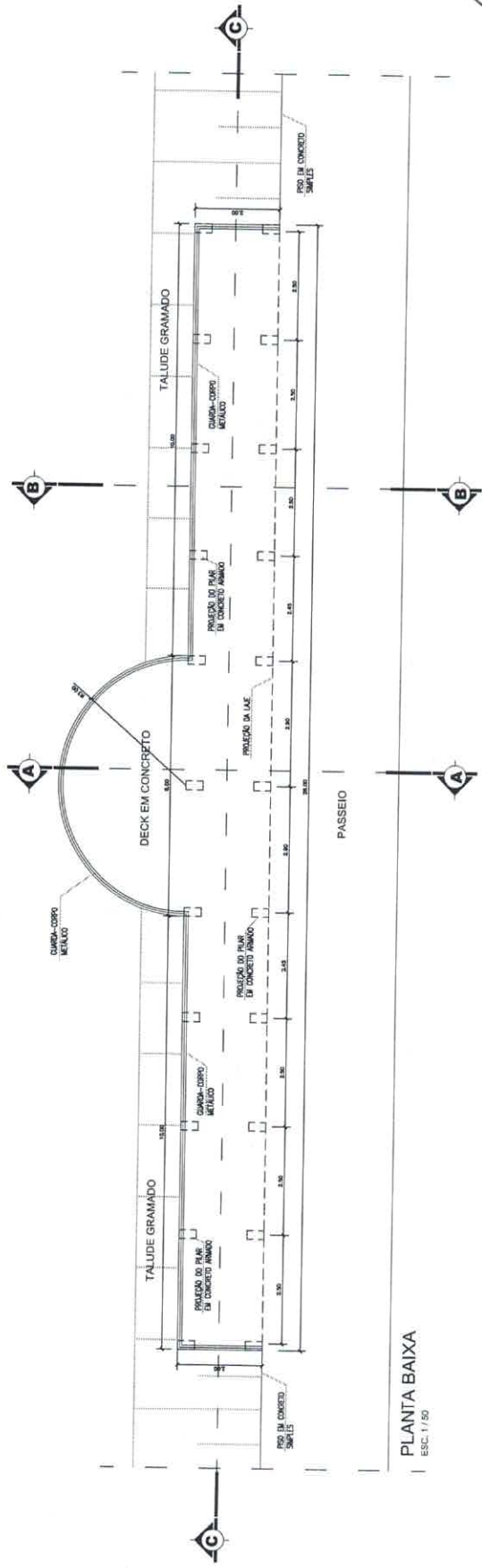

PLANTA BAIXA
ESC. 1/50

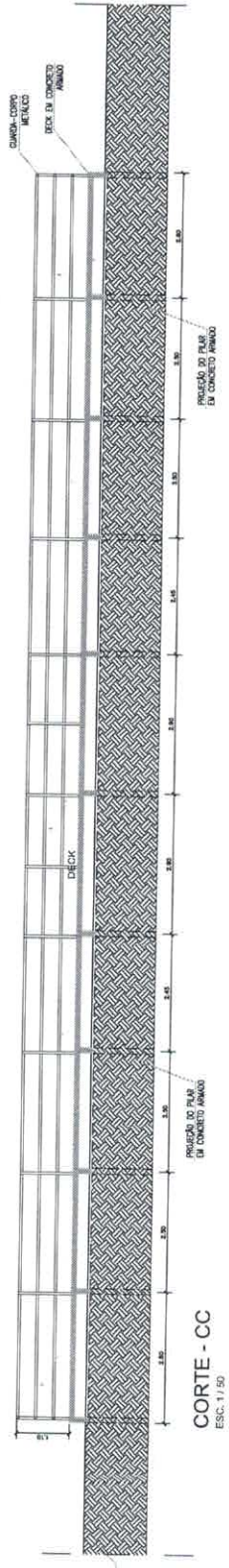

CORTE - CC
ESC. 1/50

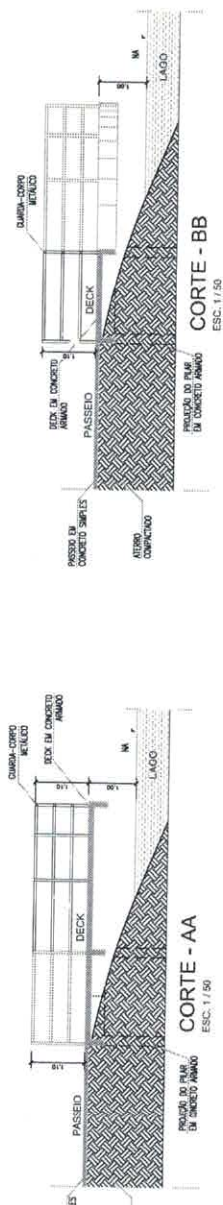

CORTE - AA
ESC. 1/50

CORTE - BB
ESC. 1/50

PROJETO - ARQUITETÔNICO

DECRETO DA CÂMARA: AGENCIA ARBORA PASSARIM DO CENTRO - DOM JESUS DO TOCANTINS / PA.	
PROJETO:	CONSTRUÇÃO DE UM DECK SUPERZ
PROPRIETÁRIO:	PREFEITURA MUNICIPAL DE DOM JESUS DO TOCANTINS (CNPJ Nº 25.842.750/0001-01)
AUTOR DO PROJETO:	EVANIL ROBERTO ALVES SOUSA RSP-008 - CREA 1.224.151/PA
RESP. TÉCNICO:	
PROJETO PARA A CONSTRUÇÃO DE UMA PRAÇA EM TORNO DE UM LAGO (DECK - Nº 02)	
CONTINÚO DO PROJETO:	
PLANTA BAIXA - CORTES AA, BB E CC	
ESCALA:	INDICAÇÃO: ÁREAS
DATA:	06 / 17
PROJ. ARQUITET.:	JUNES MARIANO

Tatiane Souza Bendinelle
Presidente
Port 250/2019

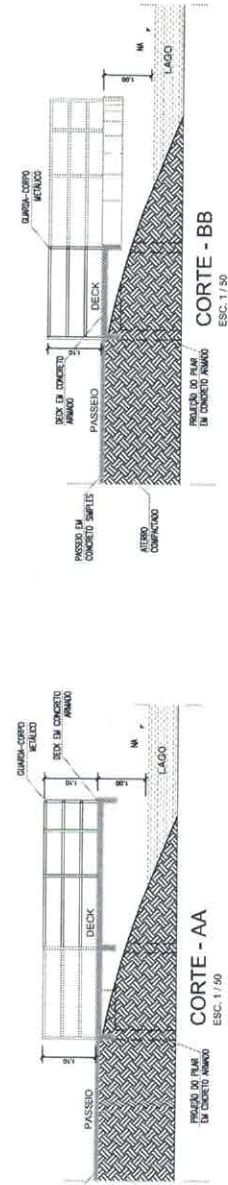
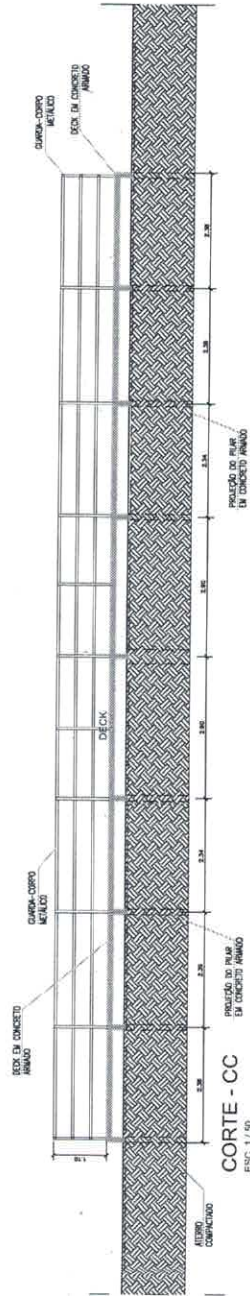
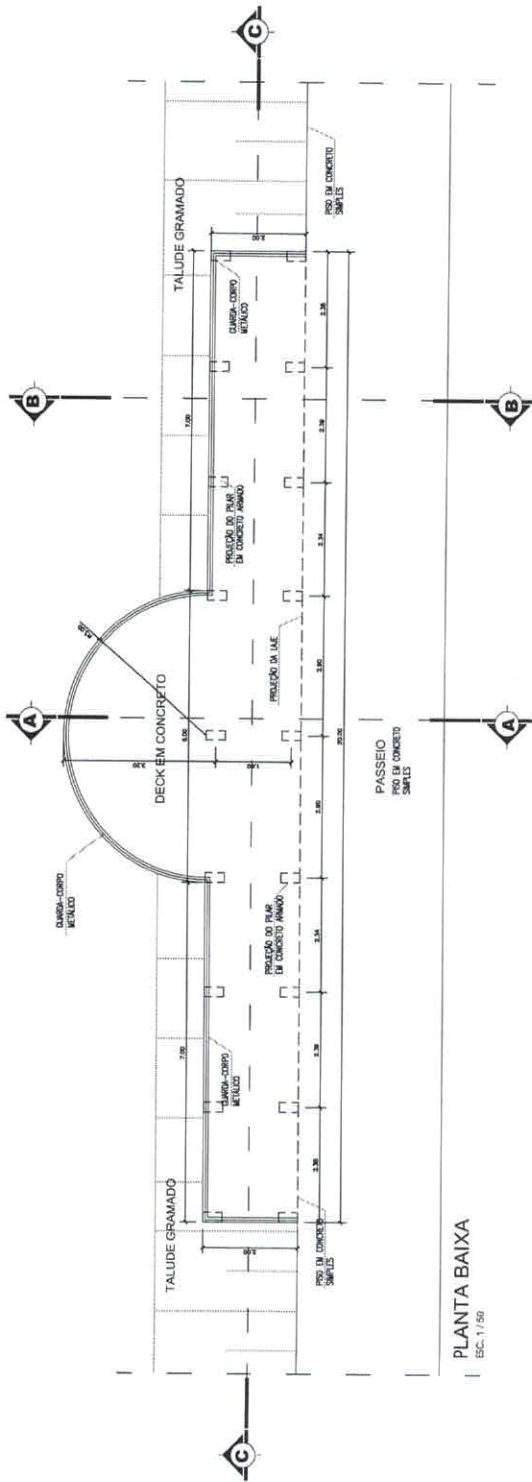

PROJETO - ARQUITETÔNICO

ENDEREÇO DA OBRA: AVENIDA LARIAS PASSARINHO S/Nº CENTRO - RUA JESUS DO TOCANTINS / PA.
 FASE: MESES: CONSTRUÇÃO DE UM BLOCO 34 BANCOS.

PROPRIETÁRIO: PREFEITURA MUNICIPAL DE BOM JESUS DO TOCANTINS
 CNPJ Nº 23.581.71/0001-68
 AUTOR DO PROJETO: EDUAR ROBERTO ALVES SOUSA
 INSP. TÉCNICO: PROF.ª TATIANE SOUZA BENDINELLE
 Nº 250/2019 - 05/14/2019

CONTINUAÇÃO DO PROJETO: PLANTA BAIXA - cortes AA, BB E CC

ESCALA: METRAGEM: DATA: 07/17

PROJETO PARA A CONSTRUÇÃO DE UMA PRAÇA EM TORNO DE UM LAGO / BLOCO - Nº 02

PROJETO PARA A CONSTRUÇÃO DE UMA PRAÇA EM TORNO DE UM LAGO / BLOCO - Nº 02

PROJETO PARA A CONSTRUÇÃO DE UMA PRAÇA EM TORNO DE UM LAGO / BLOCO - Nº 02

PROJETO PARA A CONSTRUÇÃO DE UMA PRAÇA EM TORNO DE UM LAGO / BLOCO - Nº 02

PROJETO PARA A CONSTRUÇÃO DE UMA PRAÇA EM TORNO DE UM LAGO / BLOCO - Nº 02

PROJETO PARA A CONSTRUÇÃO DE UMA PRAÇA EM TORNO DE UM LAGO / BLOCO - Nº 02

PROJETO PARA A CONSTRUÇÃO DE UMA PRAÇA EM TORNO DE UM LAGO / BLOCO - Nº 02

PROJETO PARA A CONSTRUÇÃO DE UMA PRAÇA EM TORNO DE UM LAGO / BLOCO - Nº 02

PROJETO PARA A CONSTRUÇÃO DE UMA PRAÇA EM TORNO DE UM LAGO / BLOCO - Nº 02

PROJETO PARA A CONSTRUÇÃO DE UMA PRAÇA EM TORNO DE UM LAGO / BLOCO - Nº 02

PROJETO PARA A CONSTRUÇÃO DE UMA PRAÇA EM TORNO DE UM LAGO / BLOCO - Nº 02

PROJETO PARA A CONSTRUÇÃO DE UMA PRAÇA EM TORNO DE UM LAGO / BLOCO - Nº 02

PROJETO PARA A CONSTRUÇÃO DE UMA PRAÇA EM TORNO DE UM LAGO / BLOCO - Nº 02

PROJETO PARA A CONSTRUÇÃO DE UMA PRAÇA EM TORNO DE UM LAGO / BLOCO - Nº 02

PROJETO PARA A CONSTRUÇÃO DE UMA PRAÇA EM TORNO DE UM LAGO / BLOCO - Nº 02

PROJETO PARA A CONSTRUÇÃO DE UMA PRAÇA EM TORNO DE UM LAGO / BLOCO - Nº 02

PROJETO PARA A CONSTRUÇÃO DE UMA PRAÇA EM TORNO DE UM LAGO / BLOCO - Nº 02

PROJETO PARA A CONSTRUÇÃO DE UMA PRAÇA EM TORNO DE UM LAGO / BLOCO - Nº 02

PROJETO PARA A CONSTRUÇÃO DE UMA PRAÇA EM TORNO DE UM LAGO / BLOCO - Nº 02

PROJETO PARA A CONSTRUÇÃO DE UMA PRAÇA EM TORNO DE UM LAGO / BLOCO - Nº 02

Tatiane Souza Bendinelle
 Presidente
 Port 250/2019

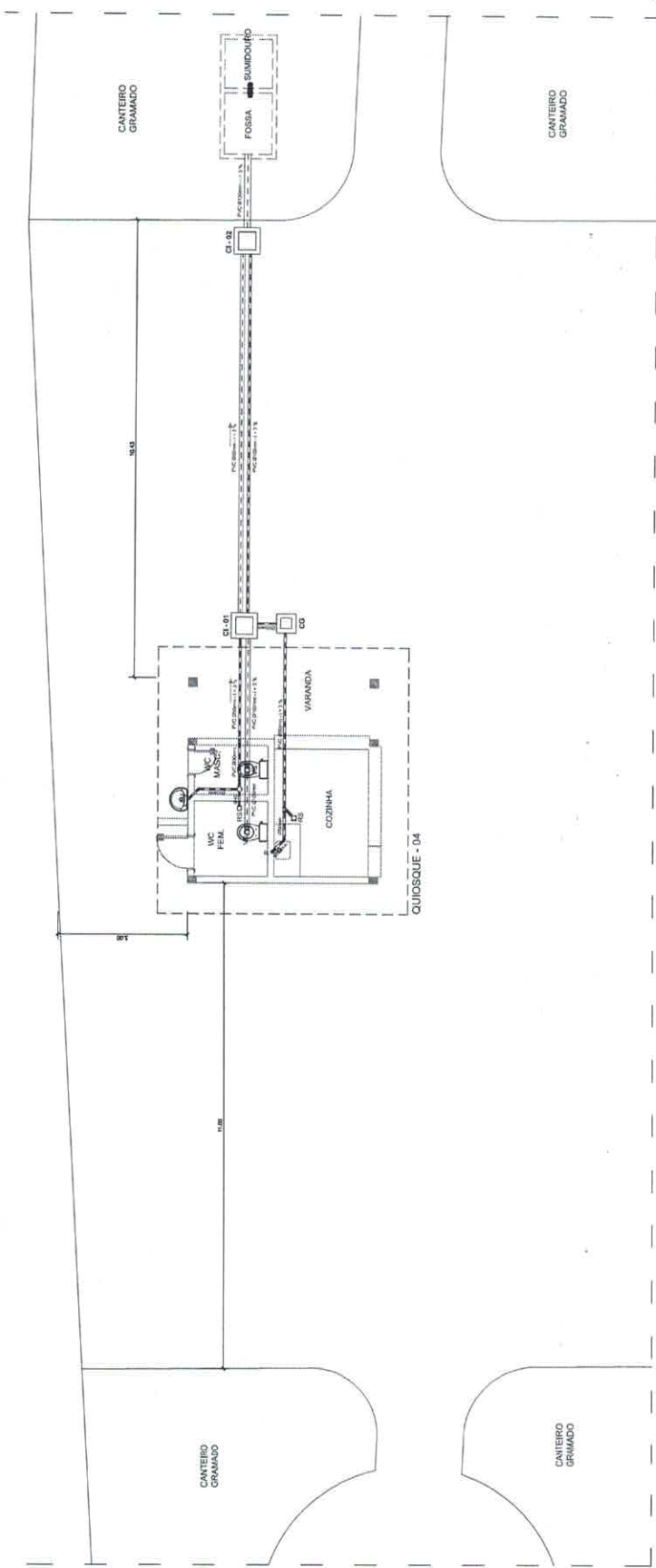

PLANTA BAIXA - ESGOTO SANITÁRIO
ESC. 1/50

PROJETO - ESGOTO SANITÁRIO

RAZÃO SOCIAL: RESERVA JARDIM PASSARINHO S/Nº CENTRO - BOM JESUS DO TOCANTINS / PA.
FONE: (61) 3333-1111

ÁREA:

PROPRIETÁRIO:

AUTOR DO PROJETO:

RESP. TÉCNICO:

PREFEITURA MUNICIPAL DE BOM JESUS DO TOCANTINS
CNPJ Nº 07.238.978/0001-00

EDUARDO ROBERTO ALVES SOUSA
PROF.º - CREA TOCANTINS

PROJETO PARA A CONSTRUÇÃO DE UMA PRAÇA EM TORNO DE UM LAGO - QUIOSQUES - Nº 04

CONTEÚDO DO PROJETO:	PLANTA BAIXA E DETALHES CONSTITUTIVOS
ESCALA:	TALELE (CORPORETO) - MÉDIO
DATA:	JUNHO / 2019
ELABORADO POR:	JAMES MARCO
APROVADO POR:	
DATA:	09 / 17

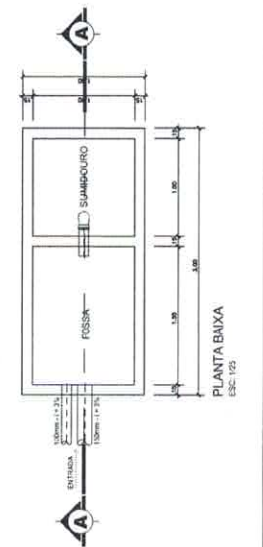
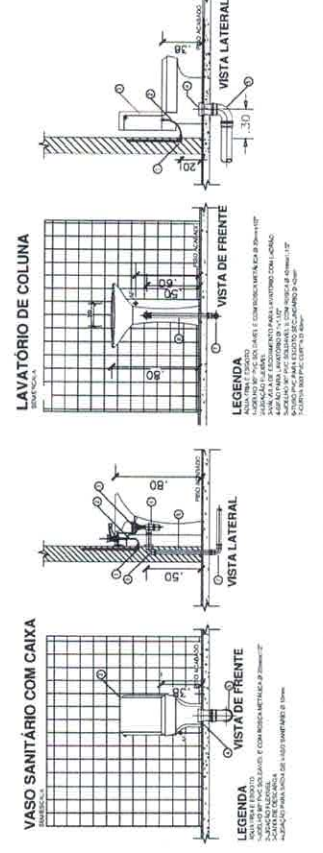
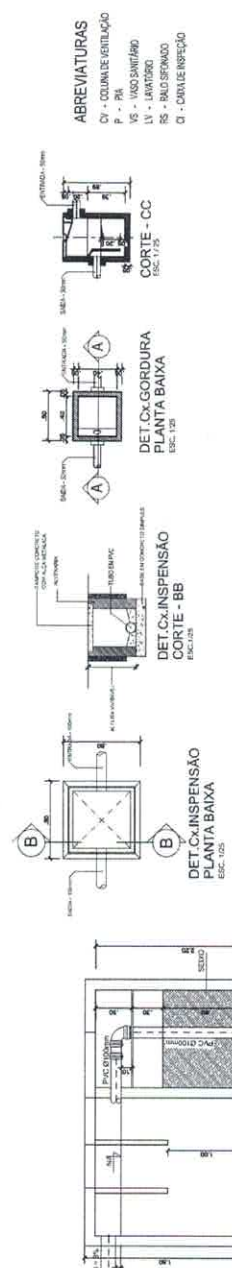

Tatiane Souza Bendinelle
Presidente
Port 250/2019

VASO SANITÁRIO COM CAIXA

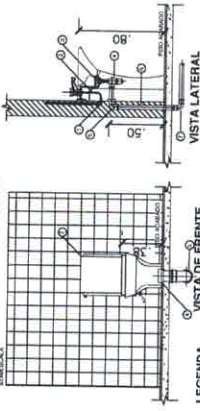

LEGENDA
 1 - VASO SANITÁRIO COM CAIXA
 2 - TUBO DE PVC RÍGIDO Ø 110 x 120
 3 - TUBO DE PVC RÍGIDO Ø 75 x 90
 4 - TUBO DE PVC RÍGIDO Ø 40 x 50
 5 - TUBO DE PVC RÍGIDO Ø 25 x 30
 6 - TUBO DE PVC RÍGIDO Ø 15 x 20
 7 - TUBO DE PVC RÍGIDO Ø 10 x 15
 8 - TUBO DE PVC RÍGIDO Ø 6 x 8
 9 - TUBO DE PVC RÍGIDO Ø 4 x 6
 10 - TUBO DE PVC RÍGIDO Ø 3 x 4
 11 - TUBO DE PVC RÍGIDO Ø 2 x 3
 12 - TUBO DE PVC RÍGIDO Ø 1,5 x 2
 13 - TUBO DE PVC RÍGIDO Ø 1 x 1,5
 14 - TUBO DE PVC RÍGIDO Ø 0,8 x 1,1
 15 - TUBO DE PVC RÍGIDO Ø 0,6 x 0,8
 16 - TUBO DE PVC RÍGIDO Ø 0,5 x 0,7
 17 - TUBO DE PVC RÍGIDO Ø 0,4 x 0,5
 18 - TUBO DE PVC RÍGIDO Ø 0,3 x 0,4
 19 - TUBO DE PVC RÍGIDO Ø 0,2 x 0,3
 20 - TUBO DE PVC RÍGIDO Ø 0,1 x 0,2

LAVATÓRIO DE COLUNA

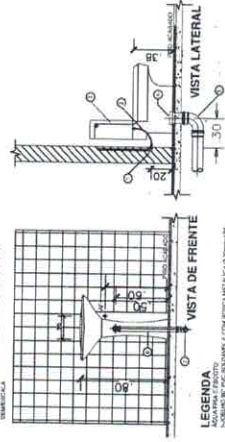

LEGENDA
 1 - LAVATÓRIO DE COLUNA
 2 - TUBO DE PVC RÍGIDO Ø 110 x 120
 3 - TUBO DE PVC RÍGIDO Ø 75 x 90
 4 - TUBO DE PVC RÍGIDO Ø 40 x 50
 5 - TUBO DE PVC RÍGIDO Ø 25 x 30
 6 - TUBO DE PVC RÍGIDO Ø 15 x 20
 7 - TUBO DE PVC RÍGIDO Ø 10 x 15
 8 - TUBO DE PVC RÍGIDO Ø 6 x 8
 9 - TUBO DE PVC RÍGIDO Ø 4 x 6
 10 - TUBO DE PVC RÍGIDO Ø 3 x 4
 11 - TUBO DE PVC RÍGIDO Ø 2 x 3
 12 - TUBO DE PVC RÍGIDO Ø 1,5 x 2
 13 - TUBO DE PVC RÍGIDO Ø 1 x 1,5
 14 - TUBO DE PVC RÍGIDO Ø 0,8 x 1,1
 15 - TUBO DE PVC RÍGIDO Ø 0,6 x 0,8
 16 - TUBO DE PVC RÍGIDO Ø 0,5 x 0,7
 17 - TUBO DE PVC RÍGIDO Ø 0,4 x 0,5
 18 - TUBO DE PVC RÍGIDO Ø 0,3 x 0,4
 19 - TUBO DE PVC RÍGIDO Ø 0,2 x 0,3
 20 - TUBO DE PVC RÍGIDO Ø 0,1 x 0,2



PROJETO - HIDRÁULICO

DESCRIÇÃO DO PROJETO:	AVENIDA JARIBAS PASSANINHO S/Nº CENTRO - BOM JESUS DO TOCANTINS / PA 02020
PROJETO DE:	PREFEITURA MUNICIPAL DE BOM JESUS DO TOCANTINS DECRETO Nº 22.388/2011-02
AUTOR DO PROJETO:	EDUARDO ROBERTO ALVES SOUSA EMP: 194 - CREA: 27.31.274
RESP. TÉCNICO:	
PROJETO PARA A CONSTRUÇÃO DE UMA PRAÇA EM TORNO DE UMA LAGO (QUIOSQUES - Nº 04)	
CONTÍNUO DO PROJETO	
ESCALA:	PLANTA BAIXA E DETALHES CONSTRUTIVOS
INDICAÇÃO:	
CAD:	2007 (REV. 01)
DATA:	JUNHO/2019
PROJETO:	JUNHO/2019
P R I N C I P A L	
11 / 17	

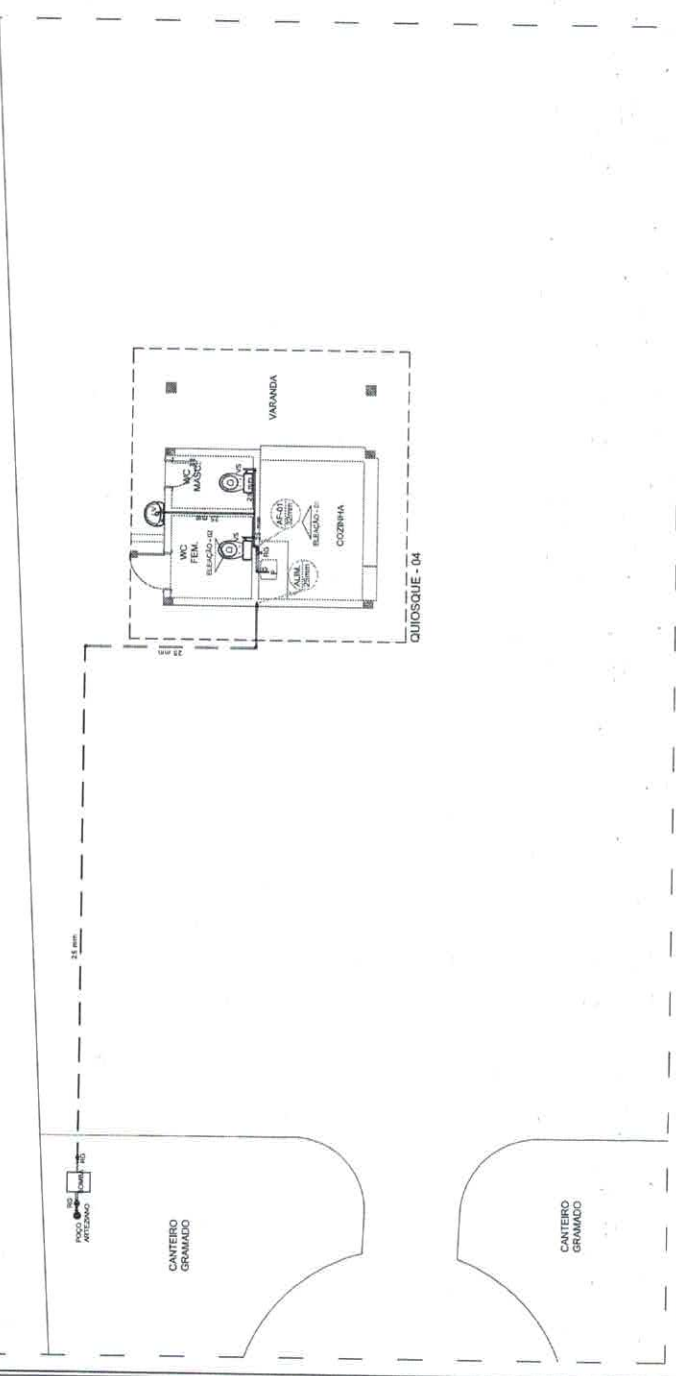

PLANTA BAIXA - HIDRÁULICO

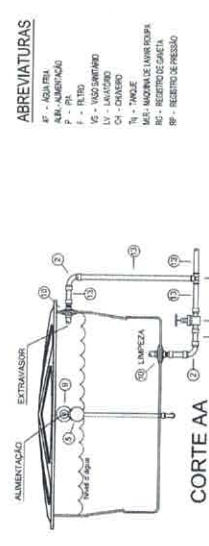

LEGENDA DA CAIXA DE ÁGUA

- Curva 90º radiado 25mm.
- Curva 90º radiado 20mm.
- Curva 90º radiado 15mm.
- Curva 90º radiado 10mm.
- Curva 90º radiado 8mm.
- Curva 90º radiado 6mm.
- Curva 90º radiado 5mm.
- Curva 90º radiado 4mm.
- Curva 90º radiado 3mm.
- Curva 90º radiado 2mm.
- Curva 90º radiado 1,5mm.
- Curva 90º radiado 1mm.
- Curva 90º radiado 0,8mm.
- Curva 90º radiado 0,6mm.
- Curva 90º radiado 0,5mm.
- Curva 90º radiado 0,4mm.
- Curva 90º radiado 0,3mm.
- Curva 90º radiado 0,2mm.
- Curva 90º radiado 0,1mm.

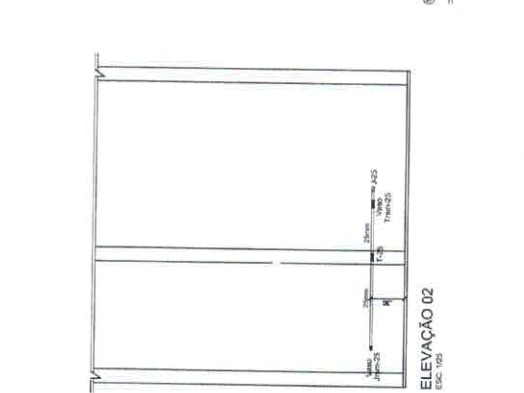

Tatiane Souza Bendinelle
 Presidente
 Port 250/2019



PILARES - P1 A P11 E P13 A P22
PLANTA E CORTE - ESC. 1/25

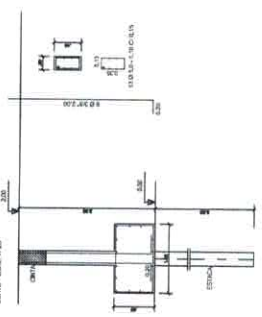

ESTACA - E1 A E11 E E13 A E22
PLANTA E CORTE - ESC. 1/25

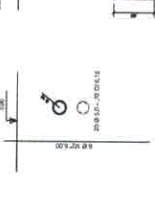

PILARES - P12
PLANTA E CORTE - ESC. 1/25

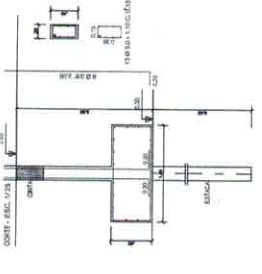

ESTACA - E12
PLANTA E CORTE - ESC. 1/25

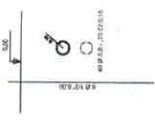

SAPATA - S12
PLANTA E CORTE - ESC. 1/25

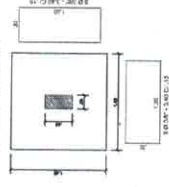

CINTAS - C1 A C8 E C10 A C14 (20x40)
ESC. 1/30

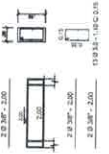

SAPATAS - S1 A S11 E S13 A S22
PLANTA E CORTE - ESC. 1/25

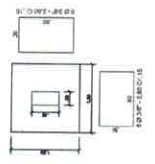

CINTA - C9 (20x40)
ESC. 1/30

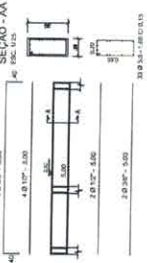

CINTA - C3 (20x40)
ESC. 1/30

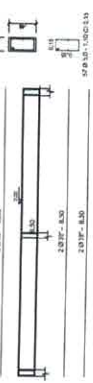

CINTAS - C1 E C2 (20x40)
ESC. 1/30

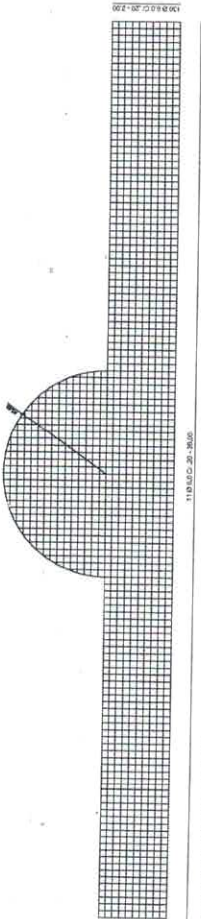

DETALHE DA MALHA DE FERRO
ESC. 1/20

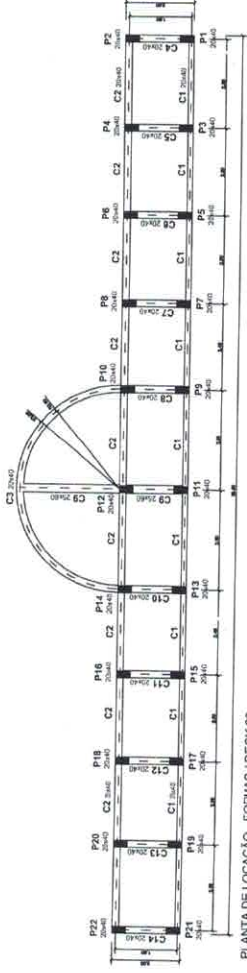

PLANTA DE LOCAÇÃO - FORMAS / DECK 02
ONHAS E PLANOS - ESC. 1/20

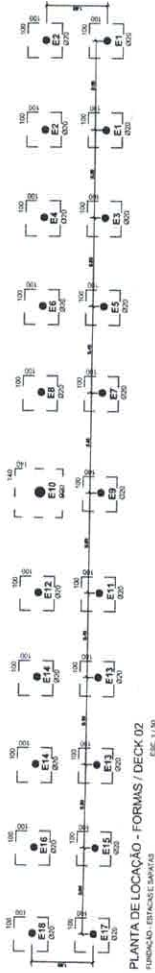

PLANTA DE LOCAÇÃO - FORMAS / DECK 02
FUNDAÇÃO ESTRUTURAL DE LAJAS - ESC. 1/30

PROJETO - ESTRUTURAL		
PROJETO: ARQUETO ABRAÃO FERRARI	DADOS: S.M. 2505.00.000	PLN.
PROJETO		
PROJETO: FUNDADOR	PROJETO: FUNDADOR	PROJETO: FUNDADOR
PROJETO: FUNDADOR	PROJETO: FUNDADOR	PROJETO: FUNDADOR
PROJETO: FUNDADOR	PROJETO: FUNDADOR	PROJETO: FUNDADOR
PROJETO: FUNDADOR	PROJETO: FUNDADOR	PROJETO: FUNDADOR
PROJETO: FUNDADOR	PROJETO: FUNDADOR	PROJETO: FUNDADOR
PROJETO: FUNDADOR	PROJETO: FUNDADOR	PROJETO: FUNDADOR
PROJETO: FUNDADOR	PROJETO: FUNDADOR	PROJETO: FUNDADOR
PROJETO: FUNDADOR	PROJETO: FUNDADOR	PROJETO: FUNDADOR

Tatiane Souza Bendinelle
Presidente
Port 250/2019



SAPATAS - S1, S2, S3, S4, S5, S6, S7, S8, S9, S11, S12, S13, S14, S15, S16, S17, S18
PLANTA E CORTE - ESC. 1/25

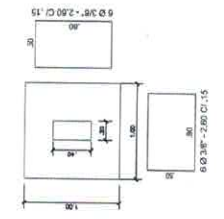

ESTACA - E1, E2, E3, E4, E5, E6, E7, E8, E9, E11, E12, E13, E14, E15, E16, E17, E18
PLANTA E CORTE - ESC. 1/25

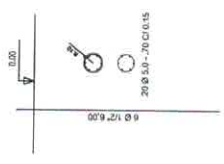

PILARES - P1, P2, P3, P4, P5, P6, P7, P8, P9, P11, P12, P13, P14, P15, P16, P17, P18
PLANTA E CORTE - ESC. 1/25



ESTACA - E10
PLANTA E CORTE - ESC. 1/25

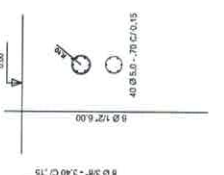

PILARES - P10
PLANTA E CORTE - ESC. 1/25

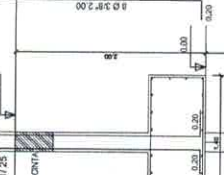

SAPATA - S10
PLANTA E CORTE - ESC. 1/25

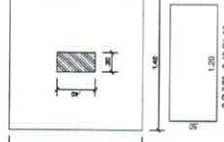

CINTAS - C1 E C2 (20x40)
ESC. 1/50

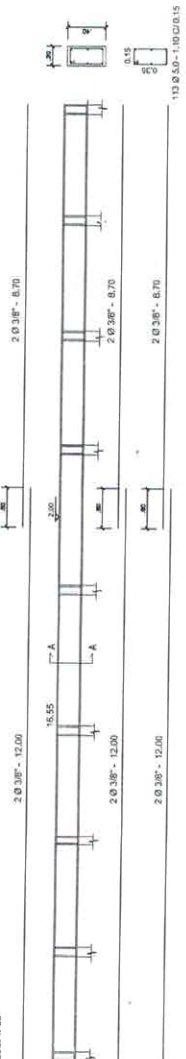

DETALHE DA MALHA DE FERRO
ESC. 1/50



CINTA - C3 (20x40)
ESC. 1/50

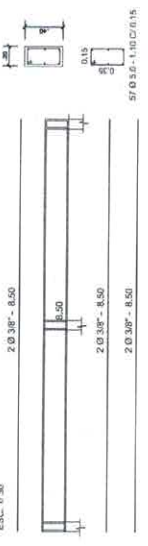

PLANTA DE LOCAÇÃO - FORMAS / DECK 03
CINTAS E PILARES
ESC. 1/50

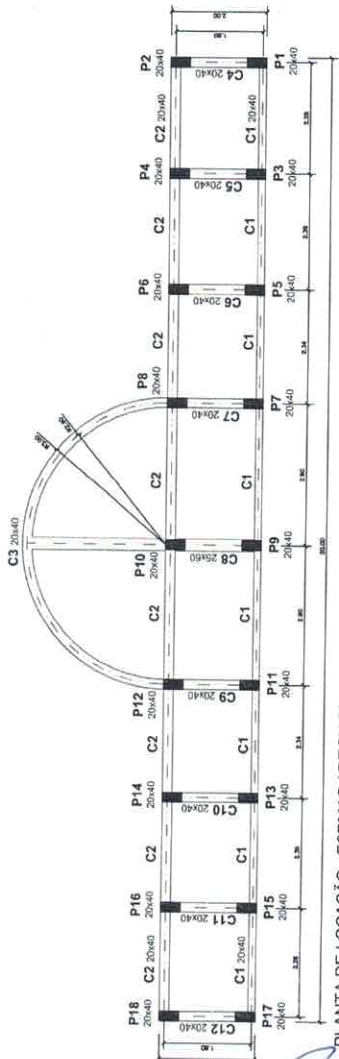

PLANTA DE LOCAÇÃO - FORMAS / DECK 03
FUNDAÇÃO - ESTACAS E SAPATAS
ESC. 1/50

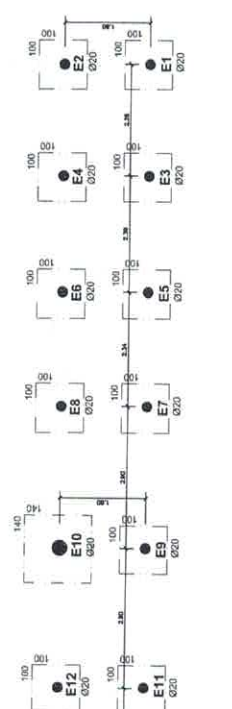

CINTAS - C4 A C7 E C9 A C18 (20x40)
ESC. 1/50

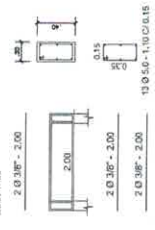

CINTA - C8 (25x60)
ESC. 1/50

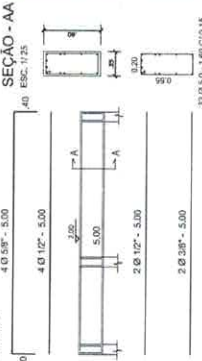

PROJETO - ESTRUTURAL

EMPENHO DA OBRA: AVENIDA AERIAS PASSARINHO S/N CENTRO - BOM JESUS DO TOCANTINS / PA.	ANEXO
PROPRIETARIO: PREFEITURA MUNICIPAL DE BOM JESUS DO TOCANTINS CNPJ Nº 22.038.717/0001-93	
AUTOR DO PROJETO: EDUAR ROBERTO ALVES SOUSA PROF. OAB - OAB 18.038.978	
RESP. TÉCNICO:	
PROJETO PARA A CONSTRUÇÃO DE UMA PAVIA EM TORNO DE UMA LAJÓ (DECK - 03)	
CONTIÚDO DO PROJETO:	
PLANTA DE FORMAS - ESTACAS, SAPATAS, PILARES, VIGAS E MALHA DE FERRO DA LAJE	
SEALA:	ANEXO
DATA:	20/04/2019
P R E S E N T A	
15 / 17	

Tatiane Souza Bendinelle
Presidente
Port 250/2019

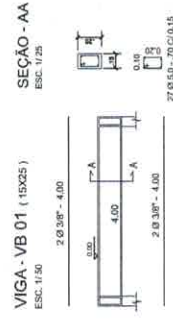
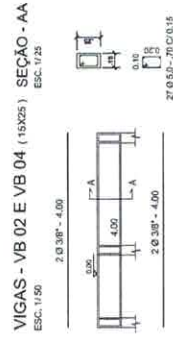
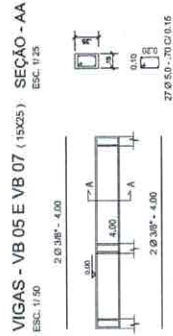
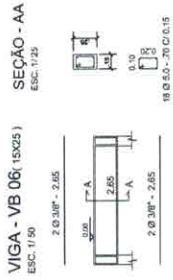

NOTA:

- 1 - Deve-se respeitar o cobrimento de 2,5cm em todos os elementos estruturais a serem concretados;
- 2 - O concreto estrutural deve ter fck=25 MPa, com Slump de 70 +- 10mm, concreto magro fck=9 MPa;
- 3 - O controle tecnológico do concreto deve atender as recomendações da NSR 6:118/2007;
- 4 - Verificar limpeza e melhor betm as formas antes de concretar, conservar umido o concreto durante o tempo da cura;
- 5 - Executar passagens para as tubulações de esgoto, água e eletricidade.

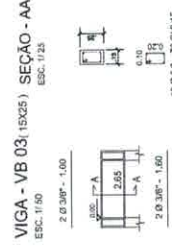
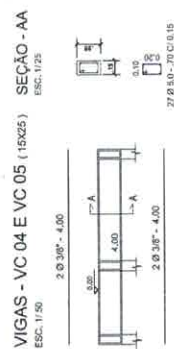
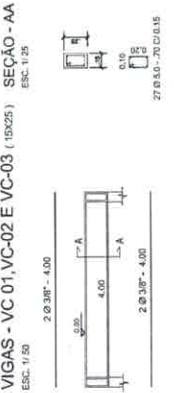

PILARES - P1 E P2
PLANTA E CORTE - ESC. 1/25



PILARES - P3, P4, P5 E P6
PLANTA E CORTE - ESC. 1/25

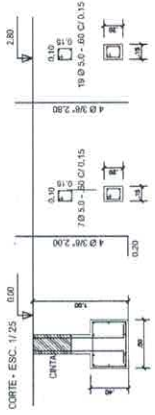

SAPATAS - S1 E S2
PLANTA E CORTE - ESC. 1/25



SAPATAS - S3, S4, S5 E S6
PLANTA E CORTE - ESC. 1/25

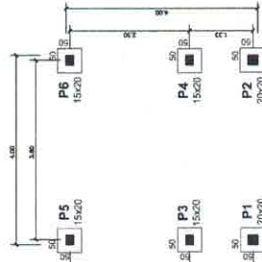
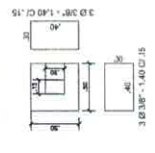

PLANTA DE FORMAS
FUNDAÇÃO - SAPATAS E PILARES
ESC. 1/50

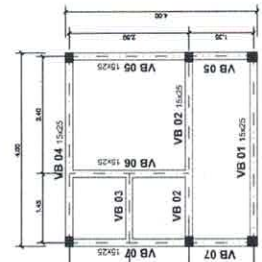

PLANTA DE FORMAS
FUNDAÇÃO - VIGAS BALDRAME
ESC. 1/50

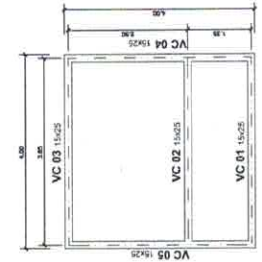

PLANTA DE FORMAS
COBERTURA
ESC. 1/50

PROJETO - ESTRUTURAL	
ENDEREÇO DA OBRA: AVENIDA JARDIM PASSARIM S/Nº CENTRO - BOM JESUS DO TIGARITINS / PA	ÁREAS:
PROPRIETÁRIO: PREFEITURA MUNICIPAL DE BOM JESUS DO TIGARITINS CNPJ Nº 13.636.250/0001-63	RESP. TÉCNICO: EDUARDO ROBERTO ALVES SOUSA COP. 004 - 0404-0004
CONTROLE DO PROJETO: PLANTA DE FORMAS - SAPATAS, VIGAS BALDRAME, PILARES E VIGAS DE COBERTURA	DATA: JUNHO/2019
PROJETO PARA A CONSTRUÇÃO DE TRÊS QUADROS	
COLÉGIO DO PROJETO: PLANTA DE FORMAS - SAPATAS, VIGAS BALDRAME, PILARES E VIGAS DE COBERTURA	INSCRIÇÃO: JONES MARCO
P Á G I N A	
16 / 17	

Tatiane Souza Bendinelle
Presidente
Port 250/2019

Comissão de Licitação
PMBJT
FLS. *[assinatura]*
RUBRICA

PROJETO - ELÉTRICO

RESOLUÇÃO Nº 001/2019 - 15/03/2019

AVENIDA MARIA PAULINA Nº 100 - CENTRO - BOM JESUS DO TOCANTINS - PA

PROJETO PARA A CONSTRUÇÃO DE UMA PRAÇA EM TORNO DE UM LAGO

PROJETA	WELTON	14/03/2019	17
REVISOR	JOSÉ MARCEL	14/03/2019	17

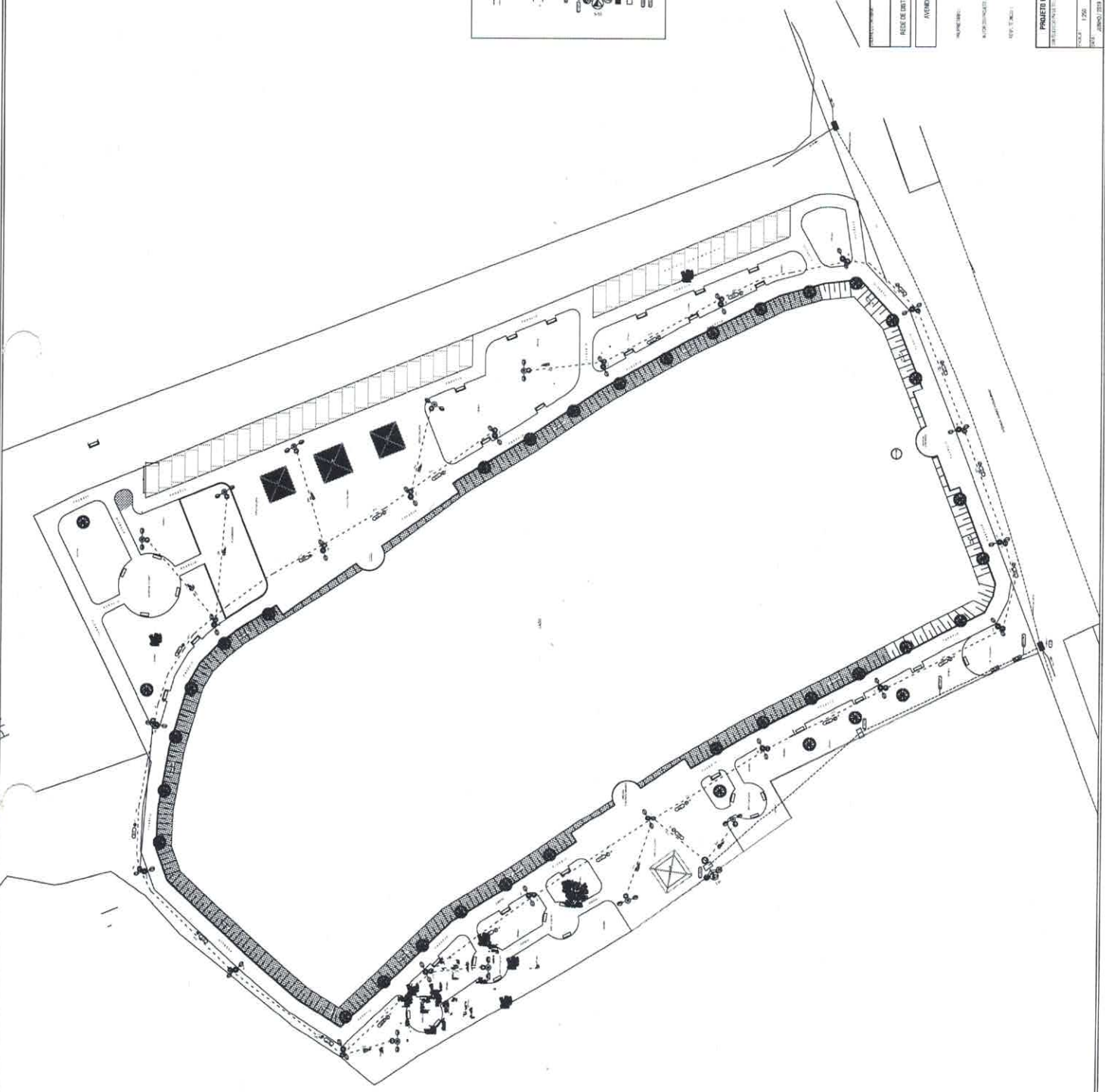
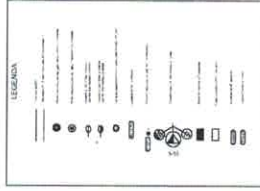

[assinatura]
Tatiane Souza Bendinelle
Presidente
Port 250/2019